

Ibagué, 25 de Marzo de 2022

Doctora
OLGA LUCIA LIEVANO RODRIGUEZ
Secretaria General
IBAL S.A. ESP. OFICIAL
Ibagué

Doc/LC
25-03-22

REF: ENVIO SOPORTES PARA TRAMITE DE CUENTA DEL CONTRATO DE SERVICIO N° 045 del 27 de Enero de 2022 – DUBER RIAÑO/ ELECTRIFUTURO.

Cordial Saludo:

Por medio de la presente me dirijo a usted con el fin de allegarle los soportes documentales originales para que obren dentro de la carpeta del archivo de Gestión de la Secretaria General, así como también las copias de los documentos que son requeridos por la oficina de contabilidad para el respectivo trámite de cuenta, para lo cual me permito relacionar al detalle los documentos que adjunto, de la siguiente manera:

DOCUMENTOS ACTA PARCIAL No. 01

1. FACTURA ELECTRONICA DE VENTA No. FE – 108
2. ACTA PARCIAL No. 01
3. FICHA TECNICA DE EVALUACION DE PROVEEDORES
4. INFORME TECNICO Y CERTIFICADOS DEL MANTENIMIENTOS
5. CERTIFICACION CONTADORA PUBLICA - EXPENSAS
6. TARJETA PROFESIONAL CONTADOR – CEDULA – CERTIFICACION JUNTA CENTRAL DE CONTADORES
7. PLANILLA RESUMEN GENERAL DE PAGO SEGURIDAD SOCIAL DEL CONTRATISTA

Atentamente,



JAVIER PIEDRAHITA SARMIENTO
Profesional Especializado III Gestión Recursos Físicos
Y Servicios Generales

Proyectó// Jennifer C.



ACTA PARCIAL
SISTEMA INTEGRADO DE
GESTIÓN

CÓDIGO: GJ-R-033
FECHA VIGENCIA: 2022-01-12
VERSIÓN: 07
Página 1 de 2

Contrato No.	045 DEL 27 DE ENERO DE 2022.
Objeto	"MANTENIMIENTO PREVENTIVO Y/O CORRECTIVO A LOS EQUIPOS ELECTROMECAÑICOS DEL AREA DE TRATAMIENTO DE AGUAS RESIDUALES DE LAS PTARD DE PROPIEDAD DEL IBAL SA ESP OFICIAL".
Valor Inicial	CIEN MILLONES QUINIENTOS SESENTA Y OCHO MIL NOVENTA PESOS (\$100.568.090.00) MCTE.
Contratista	DUBER RIAÑO ROJAS/ ELECTRI FUTURO
Supervisor	JAVIER PIEDRAHITA SARMIENTO – Profesional Especializado Grado III Gestión Recursos Físicos y Servicios Generales.
Supervisor	RUTH ELENA SALAZAR TORRES - Profesional Especializado Grado II Tratamiento Aguas Residuales.
Fecha de Inicio	14 DE FEBRERO DE 2022.
Fecha de terminación	13 DE MAYO DE 2022.
Plazo de Ejecución	TRES (03) MESES.

FECHA DEL ACTA PARCIAL	Año	Mes	Día
	2022	03	24

En la ciudad de Ibagué, en la fecha antes indicada, contratista y supervisor suscriben la presente Acta Parcial No. 01 del contrato antes identificado. Para completar y soportar los trámites necesarios para su correspondiente pago.

Periodo informado: Febrero - Marzo de 2022.

Informe de las actividades desarrolladas y avaladas por el supervisor: Revisión, reparación y mantenimiento preventivo y/o correctivo a los equipos electromecánicos del área de las PTARD de propiedad del IBAL.

Evidencias de la ejecución del contrato	ITEM	DETALLE DEL SERVICIO	CPC		CANT	VALOR UNITARIO	VALOR SOLICITADO PRESUPUESTALMENTE	VALOR ACTA	SALDO PRESUPUESTAL
			CODIGO	DESCRIPCIÓN					
	1	Mantenimiento de Equipos Electromecánicos PTARD	8715698	Servicios de mantenimiento o reparación especializado de maquinaria de uso especial n.c.p.	1	\$65.371.460	\$100.568.090	\$65.371.460	\$35.196.630
VALOR PRESENTE ACTA								\$65.371.460	

ESTADO DE CUENTA

Valor Contrato	\$ 100.568.090.00
Valor Acta No. 01	\$ 65.371.460.00
Saldo pendiente para pago)	\$ 35.196.630.00

APORTES AL SISTEMA DE SEGURIDAD SOCIAL

Entidad en donde se realiza el pago.	APORTES EN LINEA	Valor total del aporte	\$ 354.600.00
Planilla No.	9432335437	Salud	\$ 125.000.00



ACTA PARCIAL
SISTEMA INTEGRADO DE GESTIÓN

CÓDIGO: GJ-R-033
FECHA VIGENCIA: 2022-01-12
VERSIÓN: 07
Página 2 de 2

Periodo cotizado	De:	01 Febrero	Pensión	\$ 160.000.00
	Hasta:	28 Febrero	ARL	\$ 69.600.00
Entidad en donde se realiza el pago.	APORTES EN LINEA		Valor total del aporte	\$ 354.600.00
Planilla No.	9432705598		Salud	\$ 125.000.00
Periodo cotizado	De:	01 Marzo	Pensión	\$ 160.000.00
	Hasta:	31 Marzo	ARL	\$ 69.600.00
Entidad en donde se realiza el pago.	APORTES EN LINEA		Valor total del aporte	\$ 1.105.700.00
Planilla No.	9432711076		Salud	\$ 128.200.00
Periodo cotizado	De:	01 Marzo	Pensión	\$ 552.200.00
	Hasta:	31 Marzo	ARL	\$ 292.500.00
			CCF	\$ 132.800.00
ANEXOS:				Marque con x
Factura electrónica de venta				X
Informe Técnico y registro fotográfico de los mantenimientos realizadas				X
Certificación Contadora Pública expensas.				X
Tarjeta profesional del contador, cedula y certificación junta central de contadores.				X
Copia planillas Resumen General de Pago de seguridad Social del Contratista y Empleados.				X
Firma				
Nombre	DUBER RIAÑO ROJAS		JAVIER PIEDRAHITA SARMIENTO	
	Contratista		Supervisor	
Firma				
Nombre	RUTH ELENA SALAZAR TORRES			
	Supervisora			
V° B° Profesional Salud Ocupacional IBAL	CLAUDIA COMBITA ZAMBRANO			

CONTADORA PÚBLICA TITULADA

LA SUSCRITA CONTADORA PÚBLICA

**GAIL PETITH SANDOVAL JIMENEZ
C.C. 55.175.105 de Neiva-Huila**

CERTIFICA QUE:

Que el señor **DUBER RIAÑO ROJAS**, Identificado con Cédula de Ciudadanía No.14.137.785 de Ibagué-Tolima, de acuerdo con la factura de venta no.108, contrato No 045- DEL 27 DE ENERO 2022 CUYO OBJETO ES MANTENIMIENTO PREVENTIVO Y/O CORRECTIVO A LOS EQUIPOS ELECTROMECAVICOS DEL AREA DE TRATAMIENTO DE AGUAS RESIDUALES DE LA PTARD DEL IBAL SA ESP OFICIAL, Con unos costos para la elaboración de dicho trabajo, los cuales se relacionan a continuación:

DETALLE GASTOS	VALOR
GASTOS NOMINA	7.268.688,00
GASTOS SEGURIDAD SOCIAL	1.460.300,00
GASTOS HERRAMIENTA MENOR	3.289.483,00
GASTOS TRANSPORTE	755.000,00
GASTOS DOTACION PERSONAL	1.920.000,00
GASTOS ELEMENTOS PROTECCION	725.000,00
GASTOS IMPROVISTOS	3.625.000,00
GASTOS MATERIALES E INSUMOS	31.492.809,00
UTILIDAD 8%	4.397.720,00
TOTAL	54.934.000,00
IMPUESTOS IVA 19%	10.437.460,00
TOTAL FACTURADO	65.371.460,00

A la fecha de esta certificación ha cumplido con el pago de Nómina, Prestaciones sociales, aportes a los Sistemas de Salud, Riesgos Profesionales, Pensiones; cotizando sobre el SMLV; Porque los gastos asociados no generan base para pagar sobre un mayor valor del salario mínimo y fue el único contrato elaborado durante el mes en mención.

Información tomada previa revisión de documentos contables (Recibos de caja, comprobantes de pago, planillas de seguridad social) presentados por el solicitante.

Esta certificación se expide a solicitud del interesado(a) a los veinticuatro (24) días del mes de marzo de dos mil veintidós (2022), con destino al IBAL SA ESP.

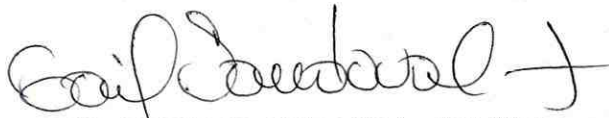

GAIL PETITH SANDOVAL JIMENEZ
Contador Público
C.C. 55.175.105 de Neiva
T.P. 124.169-T

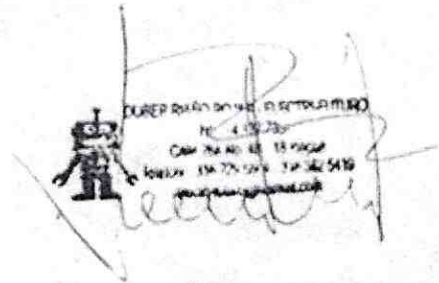

DUBER RIAÑO ROJAS
Representante Legal
C.C. 14.137.785

Conjunto Veracruz Torre 2 Apto 603 Teléfono 2648727 ext. 106 Cel. 321 3471850
Ibagué - Tolima

República de Colombia
Ministerio de Educación Nacional

**JUNTA CENTRAL DE CONTADORES
TARJETA PROFESIONAL
DE CONTADOR PÚBLICO**

124169-T

**GAIL PETETH
SANDOVAL JIMENEZ**
C.C. 55175105
RESOLUCIÓN INSCRIPCIÓN 1751 FECHA 2007/01/25
UNIVERSIDAD COOPERATIVA DE COLOMBIA



PRESIDENTE



LUIS ALONSO COLMENARES RODRIGUEZ 134181

FIRMA DEL TITULAR **44395**

Esta tarjeta es el único documento que lo acredita como
CONTADOR PÚBLICO de acuerdo con lo establecido en
la Ley 43 de 1990.
Agradecemos a quien encuentre esta tarjeta devolverla
al Ministerio de Educación Nacional - Junta Central de
Contadores.



UNIDAD
ADMINISTRATIVA
ESPECIAL

**JUNTA CENTRAL
DE CONTADORES**



Certificado No:

2665009E682B5094

LA REPUBLICA DE COLOMBIA
MINISTERIO DE COMERCIO, INDUSTRIA Y TURISMO
UNIDAD ADMINISTRATIVA ESPECIAL
JUNTA CENTRAL DE CONTADORES

**CERTIFICA A:
QUIEN INTERESE**

Que el contador público **GAIL PETITH SANDOVAL JIMENEZ** identificado con CÉDULA DE CIUDADANÍA No 55175105 de NEIVA (HUILA) Y Tarjeta Profesional No 124169-T SI tiene vigente su inscripción en la Junta Central de Contadores y desde la fecha de Inscripción.

NO REGISTRA ANTECEDENTES DISCIPLINARIOS *****

Dado en BOGOTA a los 25 días del mes de Febrero de 2022 con vigencia de (3) Meses, contados a partir de la fecha de su expedición.

DIRECTOR GENERAL

ESTE CERTIFICADO DIGITAL TIENE PLENA VALIDEZ DE CONFORMIDAD CON LO ESTABLECIDO EN EL ARTICULO 2 DE LA LEY 527 DE 1999, DECRETO UNICO REGLAMENTARIO 1074 DE 2015 Y ARTICULO 6 PARAGRAFO 3 DE LA LEY 962 DEL 2005

Para confirmar los datos y veracidad de este certificado, lo puede consultar en la página web www.jcc.gov.co digitando el número del certificado

REPUBLICA DE COLOMBIA
IDENTIFICACION PERSONAL
CEDULA DE CIUDADANIA
55.175.105
 NUMERO
SANDOVAL JIMENEZ
 APELLIDOS
GAIL PETITH
 NOMBRES

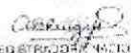

 FECHA DE NACIMIENTO **07-ENE-1976**
NEIVA
 (HUILA)
 LUGAR DE NACIMIENTO
1.53 **B+** **F**
 ESTATURA S.S. RH SEXO
07-FEB-1994 NEIVA
 FECHA Y LUGAR DE EMISION 
 REGISTRO NACIONAL
 LUGAR DE EMISION

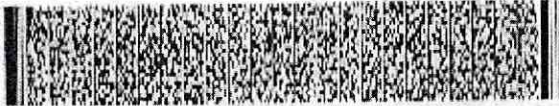

A-1983100-0011034 *F-0055175105-20040200 00356 01056H 00 137351503



DATOS GENERALES DEL APORTANTE

Identificación	dv	Razon Social	Clase Aportante	Sucursal Principal	Direccion	Ciudad/Departamento	Teléfono	Exonerado SENA e ICBF
CC-14137785		RIÑO ROJAS DUBER	INDEPENDIENTE	PRINCIPAL	calle 76 a N° 4b 18 hipodromo	IBAGUE-TOLIMA	2785177	SI

DATOS GENERALES DE LA LIQUIDACION

Periodo	Clave	Tipo	Fecha	Pago	Valor
Pensión		Planilla			
2022-02	1370932720	9432335437	2022/03/18	2022/03/16	\$354,600
			Limite	Banco	Dias Mora
			2022/03/18	BANCOLOMBIA	0

LIQUIDACION DETALLADA DE APORTES

EMPLEADO				PENSION				SALUD				CCF				RIESGOS				PARAFISCALES			
No.	Identificación	Nombres	Codigo	Dias	IBC	Aporte	Codigo	Dias	IBC	Aporte	Codigo	Dias	IBC	Aporte	Codigo	Dias	IBC	Aporte	Dias	IBC	Aporte		
1	CC 14137785	RIÑO DUBER	230301	30	\$1,000,000	\$160,000	EPS005	30	\$1,000,000	\$125,000		0		\$0	14-11	30	\$1,000,000	\$69,600			0	\$0	
Total	Afiliados(1)				\$1,000,000	\$160,000			\$1,000,000	\$125,000				\$0			\$1,000,000	\$69,600				\$0	

RESUMEN DE PAGO

RIESGO	CODIGO	NIT	DV	AFILIADOS	VALOR LIQUIDADO	INTERESES MORA	SALDOS E INCAPACIDADES	VALOR A PAGAR
AFP (ADMINISTRADORAS: 1)				1	\$160,000	\$0	\$0	\$160,000
PORVENIR	230301	800,224,808	8	1	\$160,000	\$0	\$0	\$160,000
ARL (ADMINISTRADORAS: 1)				1	\$69,600	\$0	\$0	\$69,600
ARL SURA	14-11	890,903,790	5	1	\$69,600	\$0	\$0	\$69,600
EPS (ADMINISTRADORAS: 1)				1	\$125,000	\$0	\$0	\$125,000
SANITAS	EPS005	800,251,440	6	1	\$125,000	\$0	\$0	\$125,000
TOTAL				1	\$354,600	\$0	\$0	\$354,600



Comprobante Liquidación

Datos Generales Del Aportante

Identificación dv	Razon Social	Sucursal Principal	Correo Electrónico	Ciudad-Departamento	Cellular
CC 14137785	RIANO ROJAS DUBER	PRINCIPAL	electrici-futuro@hotmail.com	IBAGUE-TOLIMA	3162296604

Clave: 9432705598

Periodo Pensión: 2022-03 Periodo Salud: 2022-03

Pague hasta	Dias de Mora	Valor Mora	Total a Pagar	Riesgo	Administradoras	Afiliados	Total a Pagar
2022/04/22	0	\$0	\$354,600	AFP	1	1	\$160,000 ✓
2022/04/25	0	\$0	\$354,600	PORVENIR	1	1	\$160,000
2022/04/26	0	\$0	\$354,600	ARL	1	1	\$69,600 ✓
2022/04/27	0	\$0	\$354,600	ARL SURA	1	1	\$69,600
2022/04/28	0	\$0	\$354,600	EPS	1	1	\$125,000 ✓
2022/04/29	0	\$0	\$354,600	SANITAS	1	1	\$125,000
2022/05/02	0	\$0	\$354,600	SUBTOTAL			\$354,600
2022/05/03	0	\$0	\$354,600	COMISION OPERADOR			\$0
2022/05/04	0	\$0	\$354,600	IVA			\$0
2022/05/05	0	\$0	\$354,600	TOTAL			\$354,600

Canales de Pago

BANCARIOS	NO BANCARIOS
------------------	---------------------

Puntos autorizados de la red Via
Monto máximo por transacción \$1000.000

Cajas registradoras de los almacenes
Monto máximo por transacción \$9.999.999

Datos Generales Del Aportante

Identificación	dv	Razon Social	Clase Aportante	Sucursal Principal	Correo Electrónico	Ciudad-Departamento	Celular
CC 14137785		RIANOS ROJAS DUBER	B - MENOS DE 200 COTIZANTES	ELECTRIFUTURO	electrici-futuro@hotmail.com	IBAGUE-TOLIMA	3213471850

Clave: 9432711076

Periodo Pensión: 2022-02 Periodo Salud: 2022-03

Pague hasta	Días de Mora	Valor Mora	Total a Pagar	Riesgo	Administradoras	Afiliados	Total a Pagar
2022/03/24	6	\$0	\$1,105,700	AFP		2	\$552,200 ✓
2022/03/25	0	\$0	\$1,105,700	COLPENSIONES		1	\$160,000
2022/03/28	0	\$0	\$1,105,700	PORVENIR		4	\$392,200
2022/03/29	0	\$0	\$1,105,700	ARL		5	\$292,500 ✓
2022/03/30	0	\$0	\$1,105,700	ARL SURA		5	\$292,500
2022/03/31	0	\$0	\$1,105,700	CCF		5	\$132,800 ✓
2022/04/01	0	\$0	\$1,105,700	COMPENALCO TOLIMA		5	\$132,800
2022/04/04	0	\$0	\$1,105,700	EPS		3	\$128,200 ✓
2022/04/05	0	\$0	\$1,105,700	ALIANSA EPS (ANTES COLMEDICA)		1	\$29,400
2022/04/06	0	\$0	\$1,105,700	SALUD TOTAL		2	\$58,800
				SANITAS		1	\$40,000
SUBTOTAL							\$1,105,700
COMISION OPERADOR							\$0
IVA							\$0
TOTAL							\$1,105,700

Canales de Pago

BANCARIOS

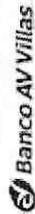

NO BANCARIOS

Cajas registradas de los almacenes.
Monto máximo por transacción \$9.999.999

Puntos autorizados de la red Via
Monto máximo por transacción \$1000.000

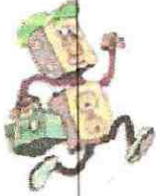

ELECTRI-FUTURO
 NIT. 14137785-3 RÉGIMEN COMÚN
 Calle 26ª No.4B-18 Ibagué
 Teléfono: 3162296604-3165625419
Electri-futuro@hotmail.com

REPORTE TÉCNICO-CONTRATO 045
 03/04/2022-CODIGO GJ-R-003
 MANTENIMIENTO PREVENTIVO-CORR
 ECTIVO A LOS EQUIPOS ELECTRO
 MECÁNICOS AGUAS RESIDUALES

DATOS DEL CLIENTE			
CLIENTE	EMPRESA IBAGUERENA DE ACUEDUCTO Y ALCANTARILLADO IBAL SA ESP OFICIAL		
DIRECCIÓN	CARRERA 3 # 1-04 BARRIO LA POLA		
SOLICITA EL PROFESIONAL	RUTH ELENA SALAZAR TORRES	TÉLEFONO	(+57) 8-2756000-3168251882
DATOS PARA IDENTIFICACIÓN DEL EQUIPO			
EQUIPO	BIOFILTRO	MOTOR	3600R/S -SIEMENS/220V-3KG
MODELO	WEG-TEB FOX 2HP-1730RPM	CABALLOS/FUERZA	2.491,4-W
SERIE	1AV208B-IP55	DESEMPEÑO-FUNCIÓN	FILTRACIÓN DE GAS
TIPO DE CHASIS	HIERRO FUNDIDO-ACERO INOXIDABLE -C16	UBICACIÓN	PASILLO REACTORES-PLANTA TEJAR



OPERARIOS-RECIBE		TÉCNICOS ENCARGADOS	
OPERARIOS-RECIBE		TÉCNICOS ENCARGADOS	
OPERARIOS-RECIBE		TÉCNICOS ENCARGADOS	
PROFESIONAL ESPECIALIZADO II RUTH ELENA SALAZAR TORRES			
CALIDAD DEL SERVICIO	EXCELENTE	BUENO	REGULAR



ELECTRI-FUTURO
 NIT. 14137785-3 RÉGIMEN COMÚN
 Calle 26ª No.4B-18 Ibagué
 Teléfono: 3162296604-3165625419
Electri-futuro@hotmail.com

REPORTE TÉCNICO-CONTRATO 045
 03/04/2022-CODIGO GJ-R-003
 MANTENIMIENTO PREVENTIVO-CORR
 ECTIVO A LOS EQUIPOS ELECTRO
 MECÁNICOS AGUAS RESIDUALES

DATOS DEL CLIENTE			
CLIENTE	EMPRESA IBAGUERENA DE ACUEDUCTO Y ALCANTARILLADO IBAL SA ESP OFICIAL		
DIRECCIÓN	CARRERA 3 # 1-04 BARRIO LA POLA		
SOLICITA EL PROFESIONAL	RUTH ELENA SALAZAR TORRES	TELÉFONO	(+57) 8-2756000-3168251882
DATOS PARA IDENTIFICACIÓN DEL EQUIPO			
EQUIPO	MOTOBOMBA PARA AGUAS RESIDUALES	MOTOR	PEDROLLO-IHM/220V-15.5KG
MODELO	WS3032D3-4-122	CABALLOS/FUERZA	39.862.4-W
SERIE	IE3 -IEC6034-30-1	DESEMPEÑO-FUNCIÓN	EVACUACIÓN DE AGUAS LLUVIAS
TIPO DE CHASIS	HIERRO FUNDIDO-ACERO INOXIDABLE	UBICACIÓN	POSO SUBTERRÁNEO- REACTORES -TEJAR

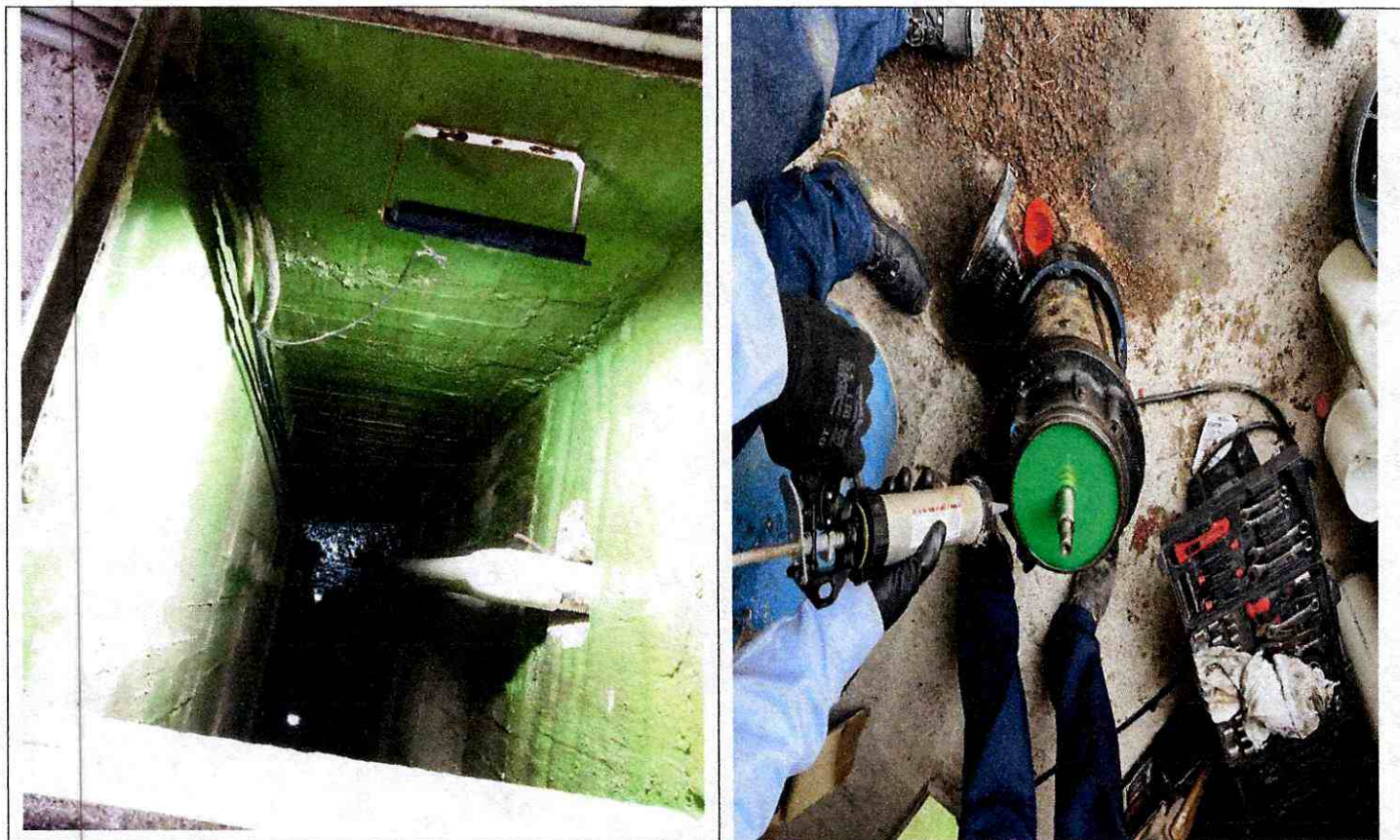

OPERARIOS-RECIBE		TÉCNICOS ENCARGADOS	
OPERARIOS-RECIBE		TÉCNICOS ENCARGADOS	
OPERARIOS-RECIBE		TÉCNICOS ENCARGADOS	
PROFESIONAL ESPECIALIZADO II RUTH ELENA SALAZAR TORRES			
CALIDAD DEL SERVICIO	EXCELENTE	BUENO	REGULAR



ELECTRI-FUTURO
NIT. 14137785-3 RÉGIMEN COMÚN
Calle 26ª No.4B-18 Ibagué
Teléfono: 3162296604-3165625419
Electri-futuro@hotmail.com

REPORTE TÉCNICO-CONTRATO 045
03/04/2022-CODIGO GJ-R-003
MANTENIMIENTO PREVENTIVO-CORR
ECTIVO A LOS EQUIPOS ELECTRO
MECÁNICOS AGUAS RESIDUALES

TIPO DE SERVICIO									
MTO-PREVENTIVO		MTO CORRECTIVO	X	GARANTÍA		DIAGNOSTICO	X	VERIFICACIÓN	

PLANTA A INTERVENIR	DIRECCIÓN
FECHA	HORA
--/03/2022	

DATOS DEL CLIENTE			
CLIENTE	EMPRESA IBAGUERENA DE ACUEDUCTO Y ALCANTARILLADO IBAL SA ESP OFICIAL		
DIRECCIÓN	CARRERA 3 # 1-04 BARRIO LA POLA		
SOLICITA EL PROFESIONAL	RUTH ELENA SALAZAR TORRES	TELÉFONO	(+57) 8-2756000-3168251882

DATOS PARA IDENTIFICACIÓN DEL EQUIPO			
EQUIPO	MOTOBOMBA PARA AGUAS RESIDUALES	MOTOR	PEDROLLOIHM/220V-15.5KG
MODELO	WS3032D3-4-122	CABALLOS/FUERZA	39.862.4-W
SERIE	IE3 -IEC6034-30-1	DESEMPEÑO-FUNCIÓN	EVACUACIÓN DE AGUAS LLUVIAS
TIPO DE CHASIS	HIERRO FUNDIDO-ACERO INOXIDABLE	UBICACIÓN	POSO SUBTERRÁNEO- REACTORES -TEJAR

LISTA DE CHEQUEO									
A	REEMPLAZADO	B	ARREGLADO	C	EXCELENTE	D	BUENO	X	DAÑO TOTAL
A	CONTACTORES-220V				A				BREAKER
A	RELET TÉRMICO				A				ACOMETIDA ELÉCTRICA TRIFILAR, 440V
A	TAIMER AUTOMATICO-220V				A				BALINERAS
A	MULETILLA-DOS POSICIONES								
A	TOTALIZADOR				B				EMBOBINADO
A	PILOTOS				B				EJES
A	CABLEADO				B				BASES
A	COFRE				B				BORNERAS
A	TORNILLOS EN ACERO				A				EMPAQUES
					A				ACEITE
A	ACCESORIOS HIDRÁULICOS								
A	RETENEDORES								
A	ACEITE				B				TUBERÍAS
					B				ACCESORIOS EN PVC
B	TURBINA								
B	CHASIS								
(01) OBSERVACIONES									
(02) ACCIONES TOMADAS									
(03) RECOMENDACIONES									

OPERARIOS-RECIBE		TÉCNICOS ENCARGADOS	
OPERARIOS-RECIBE		TÉCNICOS ENCARGADOS	
OPERARIOS-RECIBE		TÉCNICOS ENCARGADOS	
PROFESIONAL ESPECIALIZADO II RUTH ELENA SALAZAR TORRES			
CALIDAD DEL SERVICIO	EXCELENTE	BUENO	REGULAR



ELECTRI-FUTURO
 NIT. 14137785-3 RÉGIMEN COMÚN
 Calle 26ª No.4B-18 Ibagué
 Teléfono: 3162296604-3165625419
Electri-futuro@hotmail.com

REPORTE TÉCNICO-CONTRATO 045
 03/04/2022-CODIGO GJ-R-003
 MANTENIMIENTO PREVENTIVO-CORR
 ECTIVO A LOS EQUIPOS ELECTRO
 MECÁNICOS AGUAS RESIDUALES

DATOS DEL CLIENTE			
CLIENTE	EMPRESA IBAGUERENA DE ACUEDUCTO Y ALCANTARILLADO IBAL SA ESP OFICIAL		
DIRECCIÓN	CARRERA 3 # 1-04 BARRIO LA POLA		
SOLICITA EL PROFESIONAL	RUTH ELENA SALAZAR TORRES	TELÉFONO	(+57) 8-2756000-3168251882
DATOS PARA IDENTIFICACIÓN DEL EQUIPO			
EQUIPO	MOTOBOMBA PARA AGUAS RESIDUALES	MOTOR	PEDROLLO-IHM/220V-15.5KG
MODELO	WS3032D3-4-123	CABALLOS/FUERZA	39.862.4-W
SERIE	IE3 -IEC6034-30-1	DESEMPEÑO-FUNCIÓN	EVACUACIÓN DE AGUAS LLUVIAS
TIPO DE CHASIS	HIERRO FUNDIDO-ACERO INOXIDABLE	UBICACIÓN	POSO SUBTERRÁNEO- REACTORES -TEJAR



OPERARIOS-RECIBE		TÉCNICOS ENCARGADOS	
OPERARIOS-RECIBE		TÉCNICOS ENCARGADOS	
OPERARIOS-RECIBE		TÉCNICOS ENCARGADOS	
PROFESIONAL ESPECIALIZADO II RUTH ELENA SALAZAR TORRES			
CALIDAD DEL SERVICIO	EXCELENTE	BUENO	REGULAR



ELECTRI-FUTURO
NIT. 14137785-3 RÉGIMEN COMÚN
Calle 26ª No.4B-18 Ibagué
Teléfono: 3162296604-3165625419
Electri-futuro@hotmail.com

REPORTE TÉCNICO-CONTRATO 045
03/04/2022-CODIGO GJ-R-003
MANTENIMIENTO PREVENTIVO-CORR
ECTIVO A LOS EQUIPOS ELECTRO
MECÁNICOS AGUAS RESIDUALES

TIPO DE SERVICIO

MTO-PREVENTIVO		MTO CORRECTIVO	X	GARANTÍA		DIAGNOSTICO	X	VERIFICACIÓN	
----------------	--	----------------	---	----------	--	-------------	---	--------------	--

PLANTA A INTERVENIR

FECHA	---/03/2022	DIRECCIÓN	HORA
-------	-------------	-----------	------

DATOS DEL CLIENTE

CLIENTE	EMPRESA IBAGUERENA DE ACUEDUCTO Y ALCANTARILLADO IBAL SA ESP OFICIAL		
DIRECCIÓN	CARRERA 3 # 1-04 BARRIO LA POLA		
SOLICITA EL PROFESIONAL	RUTH ELENA SALAZAR TORRES	TELÉFONO	(+57) 8-2756000-3168251882

DATOS PARA IDENTIFICACIÓN DEL EQUIPO

EQUIPO	MOTOBOMBA PARA AGUAS RESIDUALES	MOTOR	PEDROLLO -IHM/220V-15.5KG
MODELO	WS3032D3-4-123	CABALLOS/FUERZA	39.862.4-W
SERIE	IE3 -IEC6034-30-1	DESEMPEÑO-FUNCIÓN	EVACUACIÓN DE AGUAS LLUVIAS
TIPO DE CHASIS	HIERRO FUNDIDO-ACERO INOXIDABLE	UBICACIÓN	POSO SUBTERRÁNEO- REACTORES -TEJAR

LISTA DE CHEQUEO

A	REEMPLAZADO	B	ARREGLADO	C	EXCELENTE	D	BUENO	X	DAÑO TOTAL
A	CONTACTORES-220V				A				BREAKER
A	RELET TÉRMICO				A				ACOMETIDA ELÉCTRICA TRIFILAR, 440V
A	TAIMER AUTOMATICO-220V				A				BALINERAS
A	MULETILLA-DOS POSICIONES								
D	TOTALIZADOR				A				EMBOBINADO
A	PILOTOS				B				EJES
A	CABLEADO								
A	COFRE				B				BORNERAS
B	TORNILLOS EN ACERO				A				EMPAQUES
					A				ACEITE
C	ACCESORIOS HIDRÁULICOS								
C	RETENEDORES								
					B				TUBERÍAS
A					B				ACCESORIOS PVC
B	PROTECTOR								
B	TURBINA								
B	CHASIS								
(01) OBSERVACIONES									
(02) ACCIONES TOMADAS									
(03) RECOMENDACIONES									

OPERARIOS-RECIBE		TÉCNICOS ENCARGADOS	
OPERARIOS-RECIBE		TÉCNICOS ENCARGADOS	
OPERARIOS-RECIBE		TÉCNICOS ENCARGADOS	
PROFESIONAL ESPECIALIZADO II RUTH ELENA SALAZAR TORRES			
CALIDAD DEL SERVICIO	EXCELENTE	BUENO	REGULAR



ELECTRI-FUTURO
 NIT. 14137785-3 RÉGIMEN COMÚN
 Calle 26ª No.4B-18 Ibagué
 Teléfono: 3162296604-3165625419
Electri-futuro@hotmail.com

REPORTE TÉCNICO-CONTRATO 045
 03/04/2022-CODIGO GJ-R-003
 MANTENIMIENTO PREVENTIVO-CORR
 ECTIVO A LOS EQUIPOS ELECTRO
 MECÁNICOS AGUAS RESIDUALES

DATOS DEL CLIENTE			
CLIENTE	EMPRESA IBAGUERENA DE ACUEDUCTO Y ALCANTARILLADO IBAL SA ESP OFICIAL		
DIRECCIÓN	CARRERA 3 # 1-04 BARRIO LA POLA		
SOLICITA EL PROFESIONAL	RUTH ELENA SALAZAR TORRES	TELÉFONO	(+57) 8-2756000-3168251882
DATOS PARA IDENTIFICACIÓN DEL EQUIPO			
EQUIPO	ADAPTACIÓN DEL TORNILLO SIN FIN A SISTEMA TERMOPLÁSTICO DRR050182RS	MOTORREDUCTOR 1/2	TH50-1590RPM WESTER ELECTRI-25MM
MODELO	2021/06/27DRR050182	MOTOR	WESTER 220VAC-0,15KW
SERIE	1110496109-785	DESEMPEÑO-FUNCIÓN	ATRAPAR RESIDUOS SOLIDOS-GENERAL
TIPO DE CHASIS	ACERO INOXIDABLE –TERMOPLÁSTICO	UBICACIÓN	ENTRADA DE AGUA PRINCIPAL –P/TEJAR



OPERARIOS-RECIBE		TÉCNICOS ENCARGADOS	
OPERARIOS-RECIBE		TÉCNICOS ENCARGADOS	
OPERARIOS-RECIBE		TÉCNICOS ENCARGADOS	
PROFESIONAL ESPECIALIZADO II RUTH ELENA SALAZAR TORRES			
CALIDAD DEL SERVICIO	EXCELENTE	BUENO	REGULAR

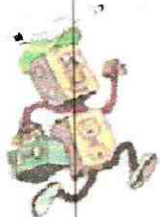

ELECTRI-FUTURO
NIT. 14137785-3 RÉGIMEN COMÚN
Calle 26ª No.4B-18 Ibagué
Teléfono: 3162296604-3165625419
Electri-futuro@hotmail.com

REPORTE TÉCNICO-CONTRATO 045
03/04/2022-CODIGO GJ-R-003
MANTENIMIENTO PREVENTIVO-CORR
ECTIVO A LOS EQUIPOS ELECTRO
MECÁNICOS AGUAS RESIDUALES

TIPO DE SERVICIO

MTO-PREVENTIVO	MTO CORRECTIVO	GARANTÍA	DIAGNOSTICO	VERIFICACIÓN	X
----------------	----------------	----------	-------------	--------------	---

PLANTA A INTERVENIR

FECHA	--/03/2022	DIRECCIÓN	HORA	0.0
-------	------------	-----------	------	-----

DATOS DEL CLIENTE

CLIENTE	EMPRESA IBAGUERENA DE ACUEDUCTO Y ALCANTARILLADO IBAL SA ESP OFICIAL			
DIRECCIÓN	CARRERA 3 # 1-04 BARRIO LA POLA			
SOLICITA EL PROFESIONAL	RUTH ELENA SALAZAR TORRES	TELÉFONO	(+57) 8-2756000-3168251882	

DATOS PARA IDENTIFICACIÓN DEL EQUIPO

EQUIPO	ADAPTACIÓN DEL TORNILLO SIN FIN A SISTEMA TERMOPLÁSTICO DRR050182RS	MOTORREDUCTOR 1/2	TH50-1590RPM WESTER ELECTRI-25MM
MODELO	2021/06/27DRR050182	MOTOR	WESTER 220VAC-0,15KW
SERIE	1110496109-785	DESEMPEÑO-FUNCIÓN	ATRAPAR RESIDUOS SOLIDOS-GENERAL
TIPO DE CHASIS	ACERO INOXIDABLE -TERMOPLÁSTICO	UBICACIÓN	ENTRADA DE AGUA PRINCIPAL -P/TEJAR

LISTA DE CHEQUEO

A	REEMPLAZADO	B	ARREGLADO	C	EXCELENTE	D	BUENO	X	DAÑO TOTAL
B	NIVELADOR-AJUSTE ALTURA-BAJO				C				MOTOR WESTERN EN ALUMINIO
D	TOLVA - ENTRADA- ALIMENTACIÓN				B				EMBRAGUE -ALUMINIO
D	CANASTILLA DE ACERO INOXIDABLE-RECOLECTOR-R				B				DADOS EN ACERO INOXIDABLE
D	PLATINA DE GUÍAS DE BANDA				B				BORNERAS
C	BANDA TERMOPLÁSTICO				B				CABLE ENCAUCHADO LIBRE DE ALÓGENO
D	PIÑONES TERMOPLÁSTICO				B				PARCIAL ELÉCTRICA TRIFILAR-ALUMINIO-ENCAUCHADO #6
B	GUÍAS DE PIÑÓN TERMOPLÁSTICO-ALINEACIÓN				B				PUNTO DE ANCLAJE. ACERO INOXIDABLE
D	CHUMACERA TERMOPLÁSTICA				B				CHASIS EN ACERO
D	RODAMIENTO ACERO INOXIDABLE								EQUIPO LIVIANO. PARA MANIPULAR
B	GUÍAS DE BANDA EN ACERO INOXIDABLE								ECOLÓGICO-AMIGABLE CON EL MEDIO AMBIENTE
C	EJES EN ACERO INOXIDABLE								
C	LAMEDORES DE CORTE SILICONADO				A				CAMBIO DE ACEITE DE CAJA
A	PRISIONEROS EN ACERO INOXIDABLE								
B	TORNILLERÍA EN ACERO INOXIDABLE								
A	TENSORES DE BANDA TERMOPLÁSTICO								
B	TAPA PROTECTORA DE CAJA Y MOTOR								
C	CAJA REDUCTORA WESTERN EN ALUMINIO								

**(01) OBSERVACIONES
(02) ACCIONES TOMADAS
(03) RECOMENDACIONES**

NOTA 1: PARA EL FUNCIONAMIENTO DE ESTE EQUIPO REQUIERE SEMANAL, APLICAR EN LOS RODAMIENTOS INTERNOS GRASA BENTONA #3 RALOY
NOTA 2: EL EQUIPO DEBE ESTAR SIEMPRE PRENDIDO PARA ABRIR LA COMPUERTA (PASO DE AGUA AL SISTEMA TERMOPLÁSTICO).
NOTA 3: TABLERO INTELIGENTE NO MANIPULARLO INTERNAMENTE.
NOTA 4: EQUIPO AMIGABLE CON EL MEDIO AMBIENTE TERMOPLÁSTICO, LIVIANO, MENOS CONSUMO DE ENERGÍA, MENOS RUIDO Y MAS EFICIENCIA EN RECOLECCIÓN DE RESIDUOS
NOTA: EL SISTEMA LE GENERA OXIGENACIÓN AL AGUA
NOTA: EL EQUIPO DEBE TENER UN MANTENIMIENTO PREVENTIVO CADA CUATRO MESES



ELECTRI-FUTURO
 NIT. 14137785-3 RÉGIMEN COMÚN
 Calle 26ª No.4B-18 Ibagué
 Teléfono: 3162296604-3165625419
Electri-futuro@hotmail.com

REPORTE TÉCNICO-CONTRATO 045
 03/04/2022-CODIGO GJ-R-003
 MANTENIMIENTO PREVENTIVO-CORR
 ECTIVO A LOS EQUIPOS ELECTRO
 MECÁNICOS AGUAS RESIDUALES

DATOS DEL CLIENTE			
CLIENTE	EMPRESA IBAGUERENA DE ACUEDUCTO Y ALCANTARILLADO IBAL SA ESP OFICIAL		
DIRECCIÓN	CARRERA 3 # 1-04 BARRIO LA POLA		
SOLICITA EL PROFESIONAL	RUTH ELENA SALAZAR TORRES	TELÉFONO	(+57) 8-2756000-3168251882
DATOS PARA IDENTIFICACIÓN DEL EQUIPO			
EQUIPO	CONTROL DE OPERACIÓN DEL EQUIPO	MOTORREDUCTOR 1/2	TH50-1590RPM WESTER ELECTRI-25MM
MODELO	2021/06/27DRR050182	MOTOR	WESTER 220VAC-0,15KW
SERIE	1110496109-785	DESEMPEÑO-FUNCIÓN	ATRAPAR RESIDUOS SOLIDOS-GENERAL
TIPO DE CHASIS	ACERO INOXIDABLE –TERMOPLÁSTICO	UBICACIÓN	ENTRADA DE AGUA PRINCIPAL –P/TEJAR

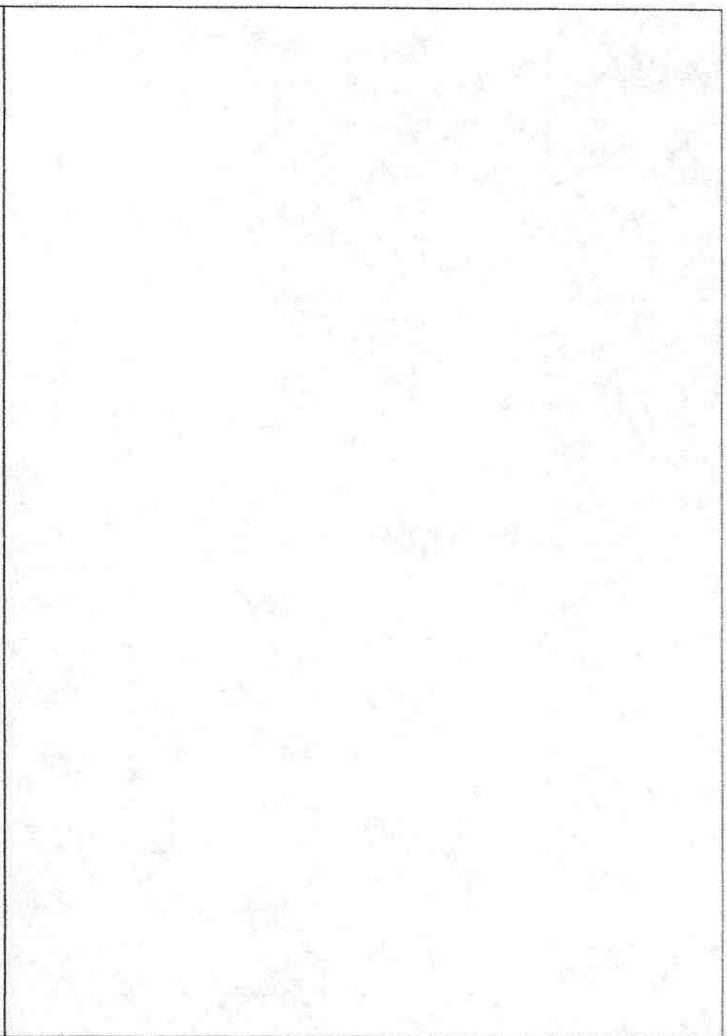

OPERARIOS-RECIBE		TÉCNICOS ENCARGADOS	
OPERARIOS-RECIBE		TÉCNICOS ENCARGADOS	
OPERARIOS-RECIBE		TÉCNICOS ENCARGADOS	
PROFESIONAL ESPECIALIZADO II RUTH ELENA SALAZAR TORRES			
CALIDAD DEL SERVICIO	EXCELENTE	BUENO	REGULAR



ELECTRI-FUTURO
 NIT. 14137785-3 RÉGIMEN COMÚN
 Calle 26ª No.4B-18 Ibagué
 Teléfono: 3162296604-3165625419
Electri-futuro@hotmail.com

REPORTE TÉCNICO-CONTRATO 045
 03/04/2022-CODIGO GJ-R-003
 MANTENIMIENTO PREVENTIVO-CORR
 ECTIVO A LOS EQUIPOS ELECTRO
 MECÁNICOS AGUAS RESIDUALES

TIPO DE SERVICIO

MTO-PREVENTIVO	MTO CORRECTIVO	GARANTÍA	DIAGNOSTICO	VERIFICACIÓN	X
----------------	----------------	----------	-------------	--------------	---

PLANTA A INTERVENIR

FECHA	---/03/2022	DIRECCIÓN	HORA	0.0
-------	-------------	-----------	------	-----

DATOS DEL CLIENTE

CLIENTE	EMPRESA IBAGUERENA DE ACUEDUCTO Y ALCANTARILLADO IBAL SA ESP OFICIAL			
DIRECCIÓN	CARRERA 3 # 1-04 BARRIO LA POLA			
SOLICITA EL PROFESIONAL	RUTH ELENA SALAZAR TORRES	TELÉFONO	(+57) 8-2756000-3168251882	

DATOS PARA IDENTIFICACIÓN DEL EQUIPO

EQUIPO	CONTROL DE OPERACIÓN DEL EQUIPO	MOTORREDUCTOR ½	TH50-1590RPM WESTER ELECTRI-25MM
MODELO	2021/06/27DRR050182	MOTOR	WESTER 220VAC-0,15KW
SERIE	1110496109-785	DESEMPEÑO-FUNCIÓN	ATRAPAR RESIDUOS SOLIDOS-GENERAL
TIPO DE CHASIS	ACERO INOXIDABLE	UBICACIÓN	BANDA TRANSPORTADORA DRR050182RS

LISTA DE CHEQUEO

A	REEMPLAZADO	B	ARREGLADO	C	EXCELENTE	D	BUENO	X	DAÑO TOTAL
B	COFRE ELÉCTRICO EN ACERO INOXIDABLE				A				PROTECTOR DE -A-V-F-TS-PICOS
B	PEDESTAL DE ANCLAJE DE PISO								
B	PILOTO VERDE-MANUAL- AUTONIES				C				CONTROL INTELIGENTE
B	PILOTO AMARILLO-AUTOMÁTICO - AUTONIES								
B	PILOTO ROJO- ENERGÍA- AUTONIES								
B	MULETILLA 2 POSICIONES DIÁMETRO 22 AUTONIES								
B	MALETILLA 3 POSICIONES DIÁMETRO 22 AUTONIES								
B	PARO DE EMERGENCIA DIÁMETRO 22								
A	BREAKER TRIFÁSICO TIPO RIEL-C6 EX9BH NOARK								
A	BREAKER BIFÁSICO TIPO RIEL LEGRAND C6								
B	CONTACTOR TRIFÁSICO NOARTK EX9US 1210								
C	VARIADOR DE VELOCIDAD DELTA VFD-2.0.4KW								
A	PROGRAMADOR ELECTRÓNICO -AUTOMÁTICO								
B	CABLEADO VEHÍCULO-#16								
A	CONECTORES ELÉCTRICO								
B	CANALETA RANURA DA								
B	REGLETA DE MARCACIÓN PUNTO A PUNTO								

- (01) OBSERVACIONES
- (02) ACCIONES TOMADAS
- (03) RECOMENDACIONES

NOTA 1: NO MANIPULAR LAS PROGRAMACIONES INTERNAS DEL CONTROLAR.

OPERARIOS-RECIBE		TÉCNICOS ENCARGADOS	
OPERARIOS-RECIBE		TÉCNICOS ENCARGADOS	
OPERARIOS-RECIBE		TÉCNICOS ENCARGADOS	
PROFESIONAL ESPECIALIZADO II RUTH ELENA SALAZAR TORRES			



ELECTRI-FUTURO
 NIT. 14137785-3 RÉGIMEN COMÚN
 Calle 26ª No.4B-18 Ibagué
 Teléfono: 3162296604-3165625419
Electri-futuro@hotmail.com

REPORTE TÉCNICO-CONTRATO 045
 03/04/2022-CODIGO GJ-R-003
 MANTENIMIENTO PREVENTIVO-CORR
 ECTIVO A LOS EQUIPOS ELECTRO
 MECÁNICOS AGUAS RESIDUALES

DATOS DEL CLIENTE

CLIENTE	EMPRESA IBAGUEREÑA DE ACUEDUCTO Y ALCANTARILLADO IBAL SA ESP OFICIAL		
DIRECCIÓN	CARRERA 3 # 1-04 BARRIO LA POLA		
SOLICITA EL PROFESIONAL	RUTH ELENA SALAZAR TORRES	TELÉFONO	(+57) 8-2756000-3168251882

DATOS PARA IDENTIFICACIÓN DEL EQUIPO

EQUIPO	QUEMADOR DE GAS EN TUBO DIRECTO	SALIDA	TUBERÍA 4 GALVANIZADO
MODELO	ARTESANAL	SALIDA -QUEMA	4 GALVANIZADA-PILOTO DE ENCENDIDO-G/N
SERIE	0002005-DRR	DESEMPEÑO-FUNCIÓN	QUEMAR-GAS DEL PROCESO
TIPO DE CHASIS	HIERRO FUNDIDO-LAMINA DE ACERO	UBICACIÓN	PLANTA TEJAR-TEA

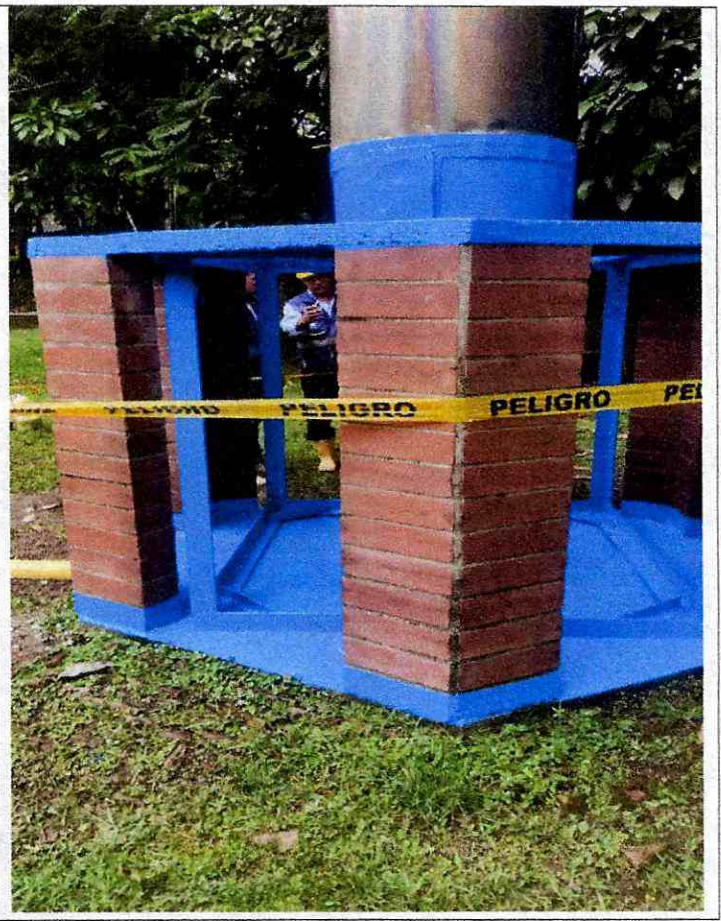

OPERARIOS-RECIBE		TÉCNICOS ENCARGADOS	
OPERARIOS-RECIBE		TÉCNICOS ENCARGADOS	
OPERARIOS-RECIBE		TÉCNICOS ENCARGADOS	
PROFESIONAL ESPECIALIZADO II RUTH ELENA SALAZAR TORRES			
ESTADO DE FUNCIONAMIENTO DEL EQUIPO	EXCELENTE	BUENO	REGULAR



ELECTRI-FUTURO
NIT. 14137785-3 RÉGIMEN COMÚN
Calle 26ª No.4B-18 Ibagué
Teléfono: 3162296604-3165625419
Electri-futuro@hotmail.com

REPORTE TÉCNICO-CONTRATO 045
03/04/2022-CODIGO GJ-R-003
MANTENIMIENTO PREVENTIVO-CORR
ECTIVO A LOS EQUIPOS ELECTRO
MECÁNICOS AGUAS RESIDUALES

TIPO DE SERVICIO

MTO-PREVENTIVO	MTO CORRECTIVO	X	GARANTÍA	DIAGNOSTICO	VERIFICACIÓN
----------------	----------------	---	----------	-------------	--------------

PLANTA A INTERVENIR

FECHA	--/03/2022	DIRECCIÓN	HORA	0:0
-------	------------	-----------	------	-----

DATOS DEL CLIENTE

CLIENTE	EMPRESA IBAGUEREÑA DE ACUEDUCTO Y ALCANTARILLADO IBAL SA ESP OFICIAL			
DIRECCIÓN	CARRERA 3 # 1-04 BARRIO LA POLA			
SOLICITA EL PROFESIONAL	RUTH ELENA SALAZAR TORRES	TELÉFONO	(+57) 8-2756000-3168251882	

DATOS PARA IDENTIFICACIÓN DEL EQUIPO

EQUIPO	QUEMADOR DE GAS EN TUBO DIRECTO	SALIDA	TUBERÍA 4 GALVANIZADO
MODELO	ARTESANAL	SALIDA -QUEMA	4 GALVANIZADA-PILOTO DE ENCENDIDO-G/N
SERIE	0002005-DRR	DESEMPEÑO-FUNCIÓN	QUEMAR-GAS DEL PROCESO
TIPO DE CHASIS	HIERRO FUNDIDO-LAMINA DE ACERO	UBICACIÓN	PLANTA TEJAR-TEA

LISTA DE CHEQUEO

A	REEMPLAZADO	B	ARREGLADO	C	EXCELENTE	D	BUENO	X	DAÑO TOTAL
A	TUBERÍA DE SALIDA 4 PVC				A				TUBERÍA PVC 4 PULGADAS
A	INYECTOR DE QUEMA 4 GALVANIZADO				D				TAMBOR DIÁMETRO 2,25MTS
B	VARIADOR DE AIRE EN HIERRO COMPACTO				D				GORRA 83 CM
B	BASE EN HIERRO COMPACTO				C				ALTURA TOTAL CILÍNDRICA-CHIMENEA-5,83
B	SISTEMA DE DUCTO EN TUBO GALVANIZADO 4PULGADAS				C				DUCTO DE ENTRADA 4 PULGADAS
B	SISTEMA DE DUCTO EN LAMINA DE ACERO INOXIDABLE-C/16								EJES
A	TORNILLERÍA DE ACERO INOXIDABLE 3/8				C				SISTEMA ELECTRÓNICO
A	BASE DE ANCLAJE EN ANGULO DE 4 CUATO-6.6MM								
A	ANGULO2 PULGADAS EN HIERRO								
D	ALTURA 4MTS CILÍNDRICA ACERO INOXIDABLE								
D	SOPORTE DE 45CM								
D	ALTURA MÁXIMA DE PISO A TECHO 6MTS								
D	BASE O PISO-CONCRETO								
D	ANCHO 90 CM								

(01) OBSERVACIONES
(02) ACCIONES TOMADAS
(03) RECOMENDACIONES

OPERARIOS-RECIBE		TÉCNICOS ENCARGADOS	
OPERARIOS-RECIBE		TÉCNICOS ENCARGADOS	
OPERARIOS-RECIBE		TÉCNICOS ENCARGADOS	
PROFESIONAL ESPECIALIZADO II RUTH ELENA SALAZAR TORRES			
CALIDAD DEL SERVICIO	EXCELENTE	BUENO	REGULAR



ELECTRI-FUTURO
 NIT. 14137785-3 RÉGIMEN COMÚN
 Calle 26ª No.4B-18 Ibagué
 Teléfono: 3162296604-3165625419
 Electri-futuro@hotmail.com

REPORTE TÉCNICO-CONTRATO 045
 03/04/2022-CODIGO GJ-R-003
 MANTENIMIENTO PREVENTIVO-CORR
 ECTIVO A LOS EQUIPOS ELECTRO
 MECÁNICOS AGUAS RESIDUALES

OPERARIOS-RECIBE	TÉCNICOS ENCARGADOS
PROFESIONAL ESPECIALIZADO II RUTH ELENA SALAZAR TORRES	

DATOS DEL CLIENTE			
CLIENTE	EMPRESA IBAGUERENA DE ACUEDUCTO Y ALCANTARILLADO IBAL SA ESP OFICIAL		
DIRECCIÓN	CARRERA 3 # 1-04 BARRIO LA POLA		
SOLICITA EL PROFESIONAL	RUTH ELENA SALAZAR TORRES	TELÉFONO	(+57) 8-2756000-3168251882
DATOS PARA IDENTIFICACIÓN DEL EQUIPO			
EQUIPO	GUADAÑA STIHL1775278800	CILINDRADA CM3	44.3
MODELO	FS 450	POTENCIA KW/cv	2.9 CV
Peso kg1)	7,3	MOTOR DOS TIEMPO	MEZCLA DE GASOLINA Y ACEITE
TIPO DE CHASIS	Lamina compacta y hierro compacto	UBICACIÓN	PLANTA TEJAR

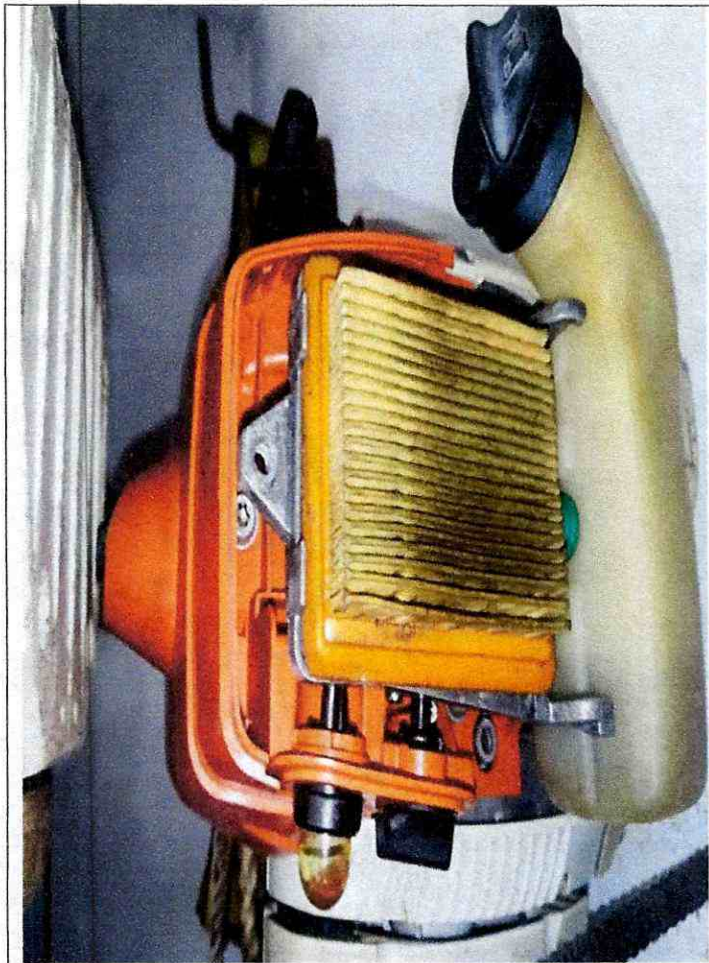
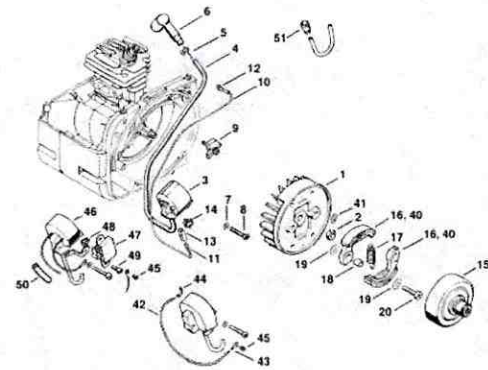

Illustration C Sistema de ignição Sistema de encendido Ignition system



OPERARIOS-RECIBE	TÉCNICOS ENCARGADOS
OPERARIOS-RECIBE	TÉCNICOS ENCARGADOS
OPERARIOS-RECIBE	TÉCNICOS ENCARGADOS
PROFESIONAL ESPECIALIZADO II RUTH ELENA SALAZAR TORRES	
ESTADO DE FUNCIONAMIENTO DEL EQUIPO	EXCELENTE BUENO REGULAR



ELECTRI-FUTURO
 NIT. 14137785-3 RÉGIMEN COMÚN
 Calle 26ª No.4B-18 Ibagué
 Teléfono: 3162296604-3165625419
Electri-futuro@hotmail.com

REPORTE TÉCNICO-CONTRATO 045
 03/04/2022-CODIGO GJ-R-003
 MANTENIMIENTO PREVENTIVO-CORR
 ECTIVO A LOS EQUIPOS ELECTRO
 MECÁNICOS AGUAS RESIDUALES

TIPO DE SERVICIO

MTO-PREVENTIVO	MTO CORRECTIVO	X	GARANTÍA	DIAGNOSTICO	VERIFICACIÓN
----------------	----------------	---	----------	-------------	--------------

PLANTA A INTERVENIR

FECHA	25-06-2021	DIRECCIÓN	HORA	0:0
-------	------------	-----------	------	-----

DATOS DEL CLIENTE

CLIENTE	EMPRESA IBAGUERENA DE ACUEDUCTO Y ALCANTARILLADO IBAL SA ESP OFICIAL			
DIRECCIÓN	CARRERA 3 # 1-04 BARRIO LA POLA			
SOLICITA EL PROFESIONAL	RUTH ELENA SALAZAR TORRES	TELÉFONO	(957) 8-2756000-3168251882	

DATOS PARA IDENTIFICACIÓN DEL EQUIPO

EQUIPO	GUADAÑA STIHL175278800	CILINDRADA CM3	44.3
MODELO	FS 450	POTENCIA KW/cv	2.9 CV
Peso kg1)	7,3	MOTOR DOS TIEMPO	MEZCLA DE GASOLINA Y ACEITE
TIPO DE CHASIS	Lamina compacta y hierro compacto	UBICACIÓN	PLANTA TEJAR

LISTA DE CHEQUEO

A	REEMPLAZADO	B	ARREGLADO	C	EXCELENTE	D	BUENO	X	DAÑO TOTAL
	D	EMPUÑADURA MULTIFUNCIONAL			A	KIT DE CARBURADOR			
	D	ARNÉS DE TRABAJO			A	AGUJA ADMISIÓN PEQUEÑA			
					D	BALINERAS			
	A	BOMBA MANUAL DE COMBUSTIBLE			D	VARILLA EJE CENTRAL			
	B	SISTEMA DE ENCENDIDO			D	TUBO 28MM			
					D	EJE FLEXIBLE			
	A	CANASTILLA PISTON							
	A	EMPAQUE DE CARBURADOR			A	EMPAQUES			
	A	FILTRO DE AIRE			A	ACEITE			
	D	CILINDRO			B	PISTÓN			
	D	EMBRAGUE COMPLETO			B	PIÑONES			
	D	EMBRAGUE			A	SAFATAS			
	A	EMPAQUE DE MOTOR			D	POLEA PARA ARRANQUE			
	A	ANILLOS			A	MANGUERA DE GASOLINA			
	A	GUAYA DE ACELERACIÓN			D	CIGÜEÑAL			
	D	CILINDRO			D	TANQUE DE COMBUSTIBLE			

(01) OBSERVACIONES
 (02) ACCIONES TOMADAS
 (03) RECOMENDACIONES

OPERARIOS-RECIBE		TÉCNICOS ENCARGADOS	
OPERARIOS-RECIBE		TÉCNICOS ENCARGADOS	
OPERARIOS-RECIBE		TÉCNICOS ENCARGADOS	
PROFESIONAL ESPECIALIZADO II RUTH ELENA SALAZAR TORRES			
CALIDAD DEL SERVICIO	EXCELENTE	BUENO	REGULAR



ELECTRI-FUTURO
 NIT. 14137785-3 RÉGIMEN COMÚN
 Calle 26ª No.4B-18 Ibagué
 Teléfono: 3162296604-3165625419
Electri-futuro@hotmail.com

REPORTE TÉCNICO-CONTRATO 045
 03/04/2022-CODIGO GJ-R-003
 MANTENIMIENTO PREVENTIVO-CORR
 ECTIVO A LOS EQUIPOS ELECTRO
 MECÁNICOS AGUAS RESIDUALES

DATOS DEL CLIENTE			
CLIENTE	EMPRESA IBAGUERENA DE ACUEDUCTO Y ALCANTARILLADO IBAL SA ESP OFICIAL		
DIRECCIÓN	CARRERA 3 # 1-04 BARRIO LA POLA		
SOLICITA EL PROFESIONAL	RUTH ELENA SALAZAR TORRES	TELÉFONO	(+57) 8-2756000-3168251882
DATOS PARA IDENTIFICACIÓN DEL EQUIPO			
EQUIPO	MOTOSIERRA STIHL 1130-012-3042	CILINDRADA CM3	32 CC
MODELO	MS-180	POTENCIA KW/cv	2 HP
Peso kg1)	3.9	MOTOR DOS TIEMPO	MEZCLA DE GASOLINA Y ACEITE
TIPO DE CHASIS	Lamina compacta y hierro compacto	UBICACIÓN	PLANTA TEJAR



Illustration C Sistema de ignición Sistema de encendido Ignition system

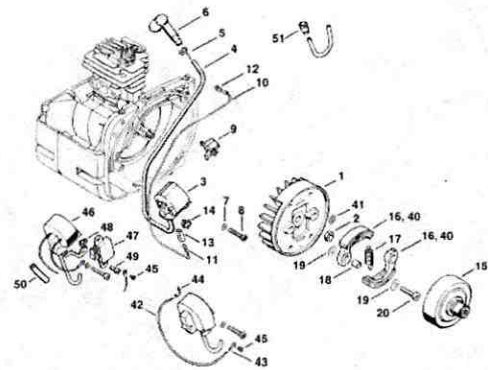

OPERARIOS-RECIBE		TÉCNICOS ENCARGADOS	
OPERARIOS-RECIBE		TÉCNICOS ENCARGADOS	
OPERARIOS-RECIBE		TÉCNICOS ENCARGADOS	



ELECTRI-FUTURO
 NIT. 14137785-3 RÉGIMEN COMÚN
 Calle 26ª No.4B-18 Ibagué
 Teléfono: 3162296604-3165625419
Electri-futuro@hotmail.com

REPORTE TÉCNICO-CONTRATO 045
 03/04/2022-CODIGO GJ-R-003
 MANTENIMIENTO PREVENTIVO-CORR
 ECTIVO A LOS EQUIPOS ELECTRO
 MECÁNICOS AGUAS RESIDUALES

PROFESIONAL ESPECIALIZADO II RUTH ELENA SALAZAR TORRES				
ESTADO DE FUNCIONAMIENTO DEL EQUIPO	EXCELENTE		BUENO	REGULAR

TIPO DE SERVICIO				
MTO-PREVENTIVO	MTO CORRECTIVO	X	GARANTÍA	DIAGNOSTICO
				VERIFICACIÓN

PLANTA A INTERVENIR	DIRECCIÓN
FECHA	HORA
--/03/2022	0:0

DATOS DEL CLIENTE			
CLIENTE	EMPRESA IBAGUERENA DE ACUEDUCTO Y ALCANTARILLADO IBAL SA ESP OFICIAL		
DIRECCIÓN	CARRERA 3 # 1-04 BARRIO LA POLA		
SOLICITA EL PROFESIONAL	RUTH ELENA SALAZAR TORRES	TELÉFONO	(+57) 8-2756000-3168251882

DATOS PARA IDENTIFICACIÓN DEL EQUIPO			
EQUIPO	MOTOSIERRA STIHL	CILINDRADA CM3	32 CC
MODELO	MS-180	POTENCIA KW/cv	2 HP
Peso (kg1)	3.9	MOTOR DOS TIEMPO	MEZCLA DE GASOLINA Y ACEITE
TIPO DE CHASIS	Lamina compacta y hierro compacto	UBICACIÓN	PLANTA TEJAR

LISTA DE CHEQUEO									
A	REEMPLAZADO	B	ARREGLO	C	EXCELENTE	D	BUENO	X	DAÑO TOTAL
					A				KIT DE CARBURADOR
D	ESPADA –LARGO 32-CC								
D	BOMBA MANUAL DE COMBUSTIBLE								
D	SISTEMA DE ENCENDIDO								
	CABEZAL DE CORTE AUTOCUT								
A	CANASTILLA PISTÓN								
A	EMPAQUE DE CARBURADOR				A				EMPAQUES
A	FILTRO DE AIRE				A				ACEITE
D	CILINDRO				A				CADENA DE DIENTES
D	EMBRAGUE COMPLETO				D				PISTÓN
D	EMBRAGUE				D				BRIDA
A	EMPAQUE DE MOTOR								
A	ANILLOS				A				MANGUERA DE GASOLINA
D	GUAYA DE ACELERACIÓN								
D	CHASIS				A				PIÑÓN DE ARASTE
(01) OBSERVACIONES (02) ACCIONES TOMADAS (03) RECOMENDACIONES									

OPERARIOS-RECIBE		TÉCNICOS ENCARGADOS	
OPERARIOS-RECIBE		TÉCNICOS ENCARGADOS	
OPERARIOS-RECIBE		TÉCNICOS ENCARGADOS	
PROFESIONAL ESPECIALIZADO II RUTH ELENA SALAZAR TORRES			
CALIDAD DEL SERVICIO	EXCELENTE	BUENO	REGULAR



ELECTRI-FUTURO
 NIT. 14137785-3 RÉGIMEN COMÚN
 Calle 26ª No.4B-18 Ibagué
 Teléfono: 3162296604-3165625419
Electri-futuro@hotmail.com

REPORTE TÉCNICO-CONTRATO 045
 03/04/2022-CODIGO GJ-R-003
 MANTENIMIENTO PREVENTIVO-CORR
 ECTIVO A LOS EQUIPOS ELECTRO
 MECÁNICOS AGUAS RESIDUALES

DATOS DEL CLIENTE			
CLIENTE	EMPRESA IBAGUERENA DE ACUEDUCTO Y ALCANTARILLADO IBAL SA ESP OFICIAL		
DIRECCIÓN	CARRERA 3 # 1-04 BARRIO LA POLA		
SOLICITA EL PROFESIONAL	RUTH ELENA SALAZAR TORRES	TELÉFONO	(+57) 8-2756000-3168251882
DATOS PARA IDENTIFICACIÓN DEL EQUIPO			
EQUIPO	SOPLADORA STIHL	CILINDRADA CM3	27.2
MODELO	BR 600	POTENCIA KW/cv	1.1HP
Peso kg1)	5.7	MOTOR DOS TIEMPO	MEZCLA DE GASOLINA Y ACEITE
TIPO DE CHASIS	Lamina compacta y hierro compacto-P	UBICACIÓN	PLANTA TEJAR

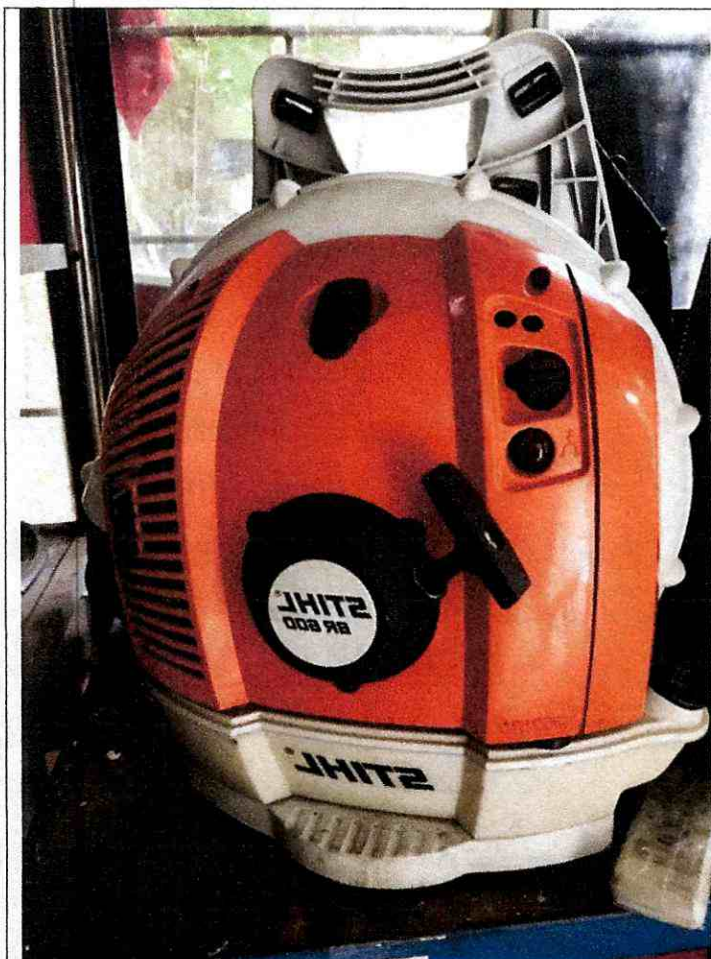

OPERARIOS-RECIBE		TÉCNICOS ENCARGADOS	
OPERARIOS-RECIBE		TÉCNICOS ENCARGADOS	
OPERARIOS-RECIBE		TÉCNICOS ENCARGADOS	
PROFESIONAL ESPECIALIZADO II RUTH ELENA SALAZAR TORRES			
ESTADO DE FUNCIONAMIENTO DEL EQUIPO	EXCELENTE	BUENO	REGULAR



ELECTRI-FUTURO
 NIT. 14137785-3 RÉGIMEN COMÚN
 Calle 26ª No.4B-18 Ibagué
 Teléfono: 3162296604-3165625419
Electri-futuro@hotmail.com

REPORTE TÉCNICO-CONTRATO 045
 03/04/2022-CODIGO GJ-R-003
 MANTENIMIENTO PREVENTIVO-CORR
 ECTIVO A LOS EQUIPOS ELECTRO
 MECÁNICOS AGUAS RESIDUALES

TIPO DE SERVICIO							
MTO-PREVENTIVO		MTO CORRECTIVO	X	GARANTÍA		DIAGNOSTICO	VERIFICACIÓN

PLANTA A INTERVENIR	DIRECCIÓN
FECHA	HORA

DATOS DEL CLIENTE			
CLIENTE	EMPRESA IBAGUEREÑA DE ACUEDUCTO Y ALCANTARILLADO IBAL SA ESP OFICIAL		
DIRECCIÓN	CARRERA 3 # 1-04 BARRIO LA POLA		
SOLICITA EL PROFESIONAL	RUTH ELENA SALAZAR TORRES	TÉLEFONO	(+57) 8-2756000-3168251882

DATOS PARA IDENTIFICACIÓN DEL EQUIPO			
EQUIPO	MOTOSIERRA STIHL	CILINDRADA CM3	32 CC
MODELO	MS-180	POTENCIA KW/cv	2 HP
Peso kg1)	3.9	MOTOR DOS TIEMPO	MEZCLA DE GASOLINA Y ACEITE
TIPO DE CHASIS	Lamina compacta y hierro compacto	UBICACIÓN	PLANTA TEJAR

LISTA DE CHEQUEO									
A	REEMPLAZADO	B	ARREGLADO	C	EXCELENTE	D	BUENO	X	DAÑO TOTAL
						D			KIT DE CARBURADOR
D	ARNÉS DE TRABAJO								
D	SISTEMA DE ENCENDIDO								
A	CANASTILLA PISTÓN								
A	EMPAQUE DE CARBURADOR				A				EMPAQUES
A	FILTRO DE AIRE				A				ACEITE
D	CILINDRO								
A	EMBRAGUE COMPLETO				D				PISTÓN
A	EMPAQUE DE MOTOR								
A	ANILLOS				A				MANGUERA DE GASOLINA
D	GUAYA DE ACELERACIÓN								
D	CHASIS					D			SOPLADOR-ELICE
(01) OBSERVACIONES (02) ACCIONES TOMADAS (03) RECOMENDACIONES									

OPERARIOS-RECIBE		TÉCNICOS ENCARGADOS	
OPERARIOS-RECIBE		TÉCNICOS ENCARGADOS	
OPERARIOS-RECIBE		TÉCNICOS ENCARGADOS	
PROFESIONAL ESPECIALIZADO II RUTH ELENA SALAZAR TORRES			
CALIDAD DEL SERVICIO	EXCELENTE	BUENO	REGULAR



ELECTRI-FUTURO
NIT. 14137785-3 RÉGIMEN COMÚN
Calle 26ª No.4B-18 Ibagué
Teléfono: 3162296604-3165625419
Electri-futuro@hotmail.com

REPORTE TÉCNICO-CONTRATO 045
03/04/2022-CODIGO GJ-R-003
MANTENIMIENTO PREVENTIVO-CORR
ECTIVO A LOS EQUIPOS ELECTRO
MECÁNICOS AGUAS RESIDUALES

DATOS DEL CLIENTE			
CLIENTE	EMPRESA IBAGUEREÑA DE ACUEDUCTO Y ALCANTARILLADO IBAL SA ESP OFICIAL		
DIRECCIÓN	CARRERA 3 # 1-04 BARRIO LA POLA		
SOLICITA EL PROFESIONAL	RUTH ELENA SALAZAR TORRES	TELÉFONO	(+57) 8-2756000-3168251882
DATOS PARA IDENTIFICACIÓN DEL EQUIPO			
EQUIPO	MOTOBOMBA 6.5HP	CILINDRADA CM3	196 CC
MODELO	O H V	POTENCIA KW/cv	6.5HP
ALTURA	ELEVACIÓN X ALTURA MAX: 30MTS	MOTOR DOS TIEMPO	MEZCLA DE GASOLINA Y ACEITE
SUCCIÓN	7 METROS DE PROFUNDIDAD	UBICACIÓN	PLANTA TEJAR

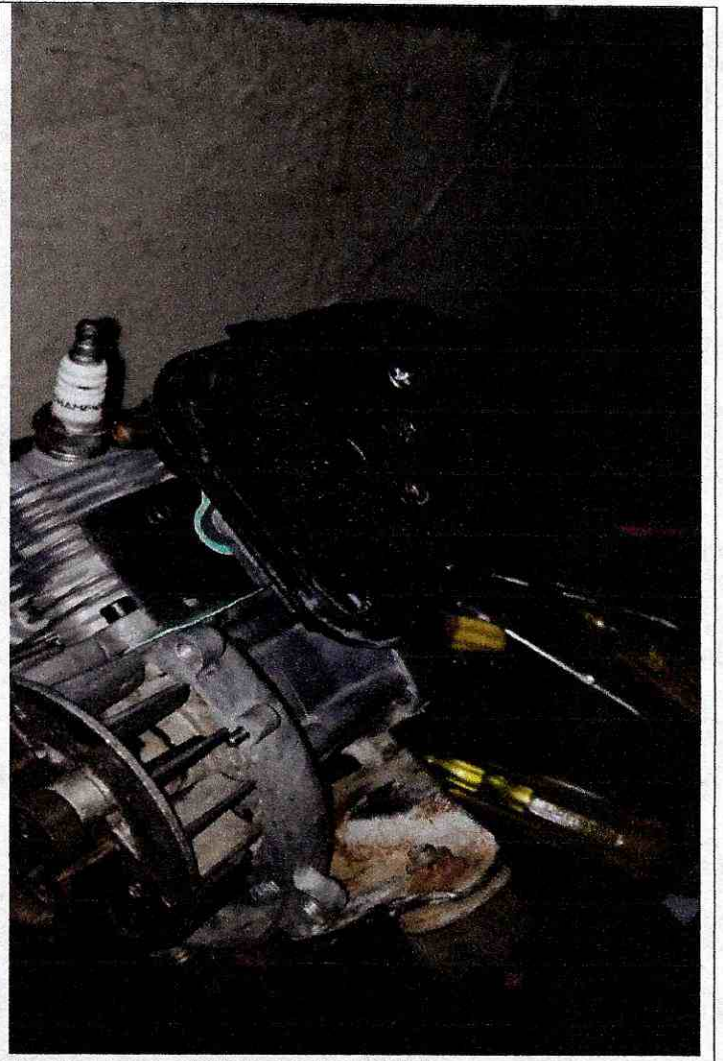
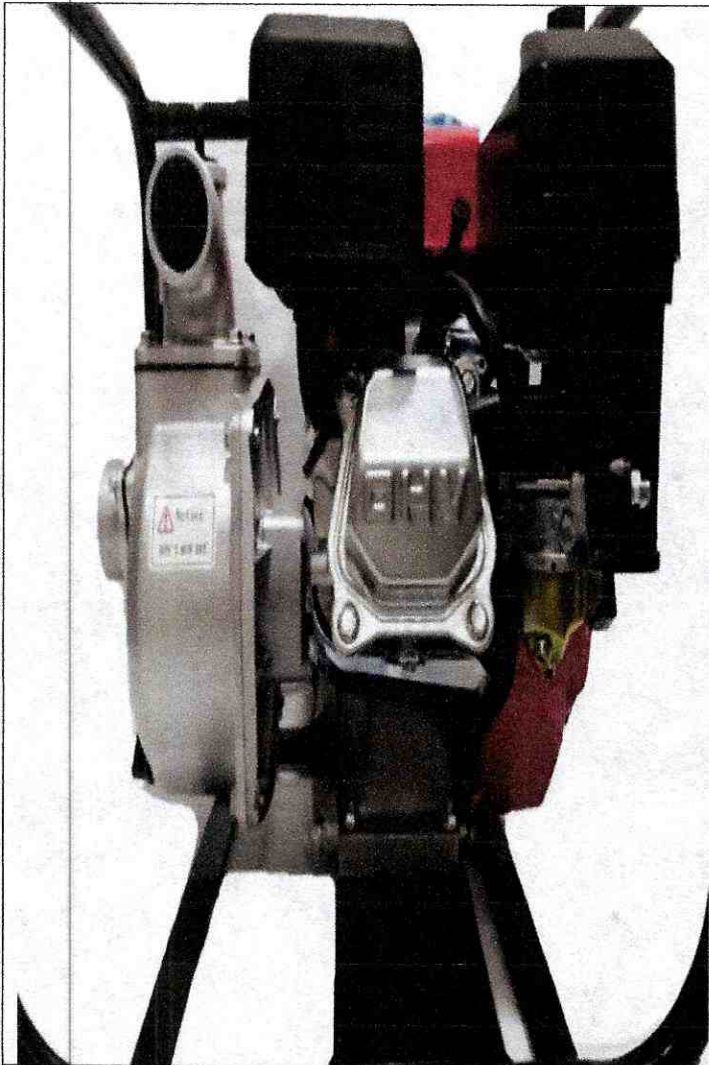

OPERARIOS-RECIBE	TÉCNICOS ENCARGADOS
------------------	---------------------



ELECTRI-FUTURO
 NIT. 14137785-3 RÉGIMEN COMÚN
 Calle 26ª No.4B-18 Ibagué
 Teléfono: 3162296604-3165625419
Electri-futuro@hotmail.com

REPORTE TÉCNICO-CONTRATO 045
 03/04/2022-CODIGO GJ-R-003
 MANTENIMIENTO PREVENTIVO-CORR
 ECTIVO A LOS EQUIPOS ELECTRO
 MECÁNICOS AGUAS RESIDUALES

OPERARIOS-RECIBE		TÉCNICOS ENCARGADOS	
OPERARIOS-RECIBE		TÉCNICOS ENCARGADOS	
PROFESIONAL ESPECIALIZADO II RUTH ELENA SALAZAR TORRES			
ESTADO DE FUNCIONAMIENTO DEL EQUIPO	EXCELENTE	BUENO	REGULAR

TIPO DE SERVICIO			
MTO-PREVENTIVO	MTO CORRECTIVO	X	GARANTÍA
			DIAGNOSTICO
			VERIFICACIÓN

PLANTA A INTERVENIR	DIRECCIÓN
FECHA	HORA
25-06-2021	0:0

DATOS DEL CLIENTE			
CLIENTE	EMPRESA IBAGUEREÑA DE ACUEDUCTO Y ALCANTARILLADO IBAL SA ESP OFICIAL		
DIRECCIÓN	CARRERA 3 # 1-04 BARRIO LA POLA		
SOLICITA EL PROFESIONAL	RUTH ELENA SALAZAR TORRES	TELÉFONO	(+57) 8-2756000-3168251882

DATOS PARA IDENTIFICACIÓN DEL EQUIPO			
EQUIPO	MOTOBOMBA 6.5HP	CILINDRADA CM3	196 CC
MODELO	O H V	POTENCIA KW/cv	6.5HP
ALTURA	ELEVACIÓN X ALTURA MAX: 30MTS	MOTOR DOS TIEMPO	MEZCLA DE GASOLINA Y ACEITE
SUCCIÓN	7 METROS DE PROFUNDIDAD	UBICACIÓN	PLANTA TEJAR

LISTA DE CHEQUEO									
A	REEMPLAZADO	B	ARREGLADO	C	EXCELENTE	D	BUENO	X	DAÑO TOTAL
					A				KIT DE CARBURADOR
A	BUGÍA								
A	SELLOS MECANICO								
A	SISTEMA DE ENCENDIDO								
A	CANASTILLA PISTÓN								
A	EMPAQUE DE CARBURADOR				A				EMPAQUES
A	FILTRO DE AIRE				A				ACEITE
D	CILINDRO								
					D				PISTÓN
A	EMPAQUE DE MOTOR				A				POLEA PARA ARRANQUE
A	ANILLOS				A				MANGUERA DE GASOLINA
D	CHASIS								
(01) OBSERVACIONES									
(02) ACCIONES TOMADAS									
(03) RECOMENDACIONES									

OPERARIOS-RECIBE		TÉCNICOS ENCARGADOS	
OPERARIOS-RECIBE		TÉCNICOS ENCARGADOS	
OPERARIOS-RECIBE		TÉCNICOS ENCARGADOS	
PROFESIONAL ESPECIALIZADO II RUTH ELENA SALAZAR TORRES			



ELECTRI-FUTURO
 NIT. 14137785-3 RÉGIMEN COMÚN
 Calle 26# No.4B-18 Ibagué
 Teléfono: 3162296604-3165625419
Electri-futuro@hotmail.com

REPORTE TÉCNICO-CONTRATO 045
 03/04/2022-CODIGO GJ-R-003
 MANTENIMIENTO PREVENTIVO-CORR
 ECTIVO A LOS EQUIPOS ELECTRO
 MECÁNICOS AGUAS RESIDUALES

DATOS DEL CLIENTE

CLIENTE	EMPRESA IBAGUERENA DE ACUEDUCTO Y ALCANTARILLADO IBAL SA ESP OFICIAL		
DIRECCIÓN	CARRERA 3 # 1-04 BARRIO LA POLA		
SOLICITA EL PROFESIONAL	RUTH ELENA SALAZAR TORRES	TELÉFONO	(+57) 8-2756000-3168251882

DATOS PARA IDENTIFICACIÓN DEL EQUIPO

EQUIPO	HIDROLAVADORA KARCHER-220V-POTENCIA KW2.9	PISTOLA	PULVERIZACIÓN EASY-
MODELO	HD517-2680	BOQUILLA TRIPLE	(0°-25°-40°)
MANGUERA	10MTS ALTA PRESIÓN-CAUDAL (1/h) 590	PESO KG	25.7
TIPO DE CHASIS	HIERRO FUNDIDO-ALUMINIO-PASTA	UBICACIÓN	TEJAR

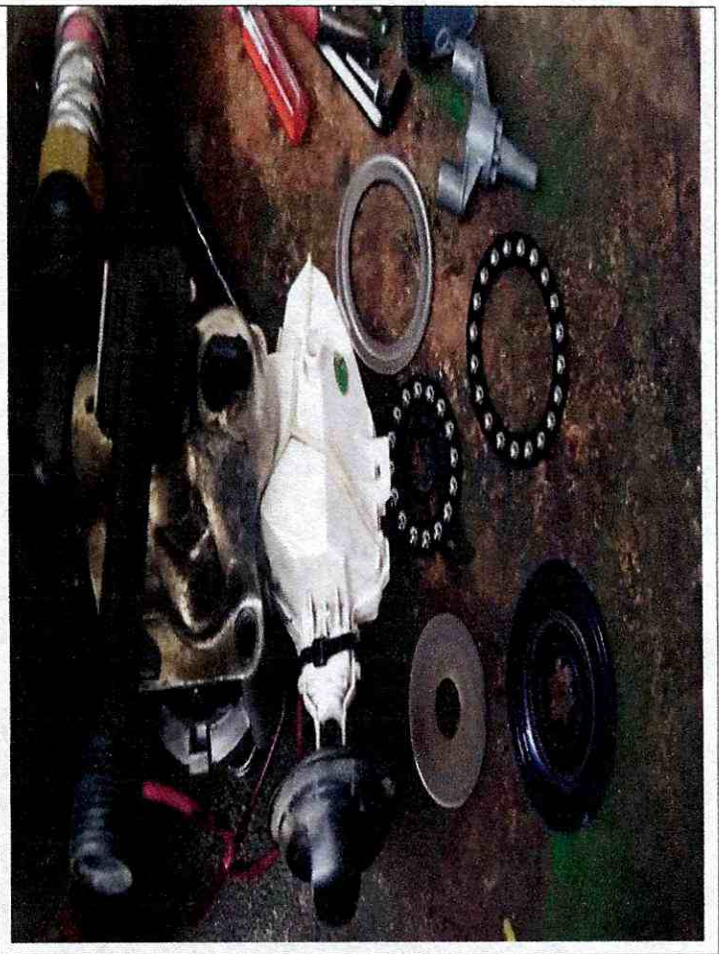

OPERARIOS-RECIBE		TÉCNICOS ENCARGADOS	
OPERARIOS-RECIBE		TÉCNICOS ENCARGADOS	
OPERARIOS-RECIBE		TÉCNICOS ENCARGADOS	
PROFESIONAL ESPECIALIZADO II RUTH ELENA SALAZAR TORRES			
ESTADO DE FUNCIONAMIENTO DEL EQUIPO	EXCELENTE	BUENO	REGULAR



ELECTRI-FUTURO
 NIT. 14137785-3 RÉGIMEN COMÚN
 Calle 26ª No.4B-18 Ibagué
 Teléfono: 3162296604-3165625419
Electri-futuro@hotmail.com

REPORTE TÉCNICO-CONTRATO 045
 03/04/2022-CODIGO GJ-R-003
 MANTENIMIENTO PREVENTIVO-CORR
 ECTIVO A LOS EQUIPOS ELECTRO
 MECÁNICOS AGUAS RESIDUALES

TIPO DE SERVICIO					
MTO-PREVENTIVO		MTO CORRECTIVO	X	GARANTÍA	
				DIAGNOSTICO	
					VERIFICACIÓN

PLANTA A INTERVENIR		DIRECCIÓN	
FECHA	--/03/2023	HORA	0:0

DATOS DEL CLIENTE			
CLIENTE	EMPRESA IBAGUEREÑA DE ACUEDUCTO Y ALCANTARILLADO IBAL SA ESP OFICIAL		
DIRECCIÓN	CARRERA 3 # 1-04 BARRIO LA POLA		
SOLICITA EL PROFESIONAL	RUTH ELENA SALAZAR TORRES	TELÉFONO	(+57) 8-2756000-3168251882

DATOS PARA IDENTIFICACIÓN DEL EQUIPO			
EQUIPO	HIDROLAVADORA KARCHER-220V-POTENCIA KW2.9	PISTOLA	PULVERIZACIÓN EASY-
MODELO	HD517-2680	BOQUILLA TRIPLE	(0°-25°-40°)
MANGUERA	10MTS ALTA PRESIÓN-CAUDAL (1/h) 590	PESO KG	25.7
TIPO DE CHASIS	HIERRO FUNDIDO-ALUMINIO-PASTA	UBICACIÓN	TEJAR

LISTA DE CHEQUEO									
A	REEMPLAZADO	B	ARREGLADO	C	EXCELENTE	D	BUENO	X	DAÑO TOTAL
					A				JUEGO DE VÁLVULAS
B	CULATA				A				SELLOS DE VÁLVULA
					A				BALINERAS
					A				VENTILADOR
					A				EMBOBINADO
A	EMPAQUE DE CULATA DE BOMBA				B				EJES
					B				BASES
					A				BORNERAS
B	TORNILLOS EN ACERO				A				EMPAQUES
A	FILTROS				A				ACEITE
A	ACCESORIOS HIDRÁULICOS				A				RETENEDORES DE ACEITE DE PISTONES
A	RETENEDORES								
					B				EMPAQUES DE PISTOLA
					B				MANGUERAS
	CHASIS				B				SOPORTES
(01) OBSERVACIONES		NOTA 1: NO UTILIZAR EL EQUIPO SIN EL RESPECTIVO FILTRO, CAMBIO DE FILTRO CADA 5 MESES, LA VIDA ÚTIL DE							
(02) ACCIONES TOMADAS		LA BOMBA DEPENDE DEL FILTRO.							
(03) RECOMENDACIONES		NOTA 2: NO GOLPEAR LA PISTOLA							
		NOTA 3: MANIPULAR LA BOQUILLA ANTES DE REINICIAR EL EQUIPO							

OPERARIOS-RECIBE		TÉCNICOS ENCARGADOS	
OPERARIOS-RECIBE		TÉCNICOS ENCARGADOS	
OPERARIOS-RECIBE		TÉCNICOS ENCARGADOS	
PROFESIONAL ESPECIALIZADO II RUTH ELENA SALAZAR TORRES			
CALIDAD DEL SERVICIO	EXCELENTE	BUENO	REGULAR



ELECTRI-FUTURO
 NIT. 14137785-3 RÉGIMEN COMÚN
 Calle 26ª No.4B-18 Ibagué
 Teléfono: 3162296604-3165625419
Electri-futuro@hotmail.com

REPORTE TÉCNICO-CONTRATO 045
 03/04/2022-CODIGO GJ-R-003
 MANTENIMIENTO PREVENTIVO-CORR
 ECTIVO A LOS EQUIPOS ELECTRO
MECÁNICOS AGUAS RESIDUALES

DATOS DEL CLIENTE

CLIENTE	EMPRESA IBAGUEREÑA DE ACUEDUCTO Y ALCANTARILLADO IBAL SA ESP OFICIAL		
DIRECCIÓN	CARRERA 3 # 1-04 BARRIO LA POLA		
SOLICITA EL PROFESIONAL	RUTH ELENA SALAZAR TORRES	TELÉFONO	(+57) 8-2756000-3168251882

DATOS PARA IDENTIFICACIÓN DEL EQUIPO

EQUIPO	MOTOBOMBA PARA AGUAS RESIDUALES	MOTOR	PEDROLLO-ITALY
MODELO	19H192	CABALLOS/FUERZA	3450-P1 3200-3C
SERIE	NC 3Q/50	DESEMPEÑO-FUNCIÓN	EVACUACIÓN DE AGUAS NEGRAS
TIPO DE CHASIS	HIERRO FUNDIDO-ACERO INOXIDABLE	UBICACIÓN	TRAMPAS DE GRASA-P/COMFENALCO



OPERARIOS-RECIBE		TÉCNICOS ENCARGADOS	
OPERARIOS-RECIBE		TÉCNICOS ENCARGADOS	
OPERARIOS-RECIBE		TÉCNICOS ENCARGADOS	
PROFESIONAL ESPECIALIZADO II RUTH ELENA SALAZAR TORRES			
ESTADO DE FUNCIONAMIENTO DEL EQUIPO	EXCELENTE	BUENO	REGULAR



ELECTRI-FUTURO
 NIT. 14137785-3 RÉGIMEN COMÚN
 Calle 26ª No.4B-18 Ibagué
 Teléfono: 3162296604-3165625419
Electri-futuro@hotmail.com

REPORTE TÉCNICO-CONTRATO 045
 03/04/2022-CODIGO GJ-R-003
 MANTENIMIENTO PREVENTIVO-CORR
 ECTIVO A LOS EQUIPOS ELECTRO
 MECÁNICOS AGUAS RESIDUALES

TIPO DE SERVICIO					
MTO-PREVENTIVO		MTO CORRECTIVO		GARANTÍA	
				DIAGNOSTICO	X
					VERIFICACIÓN

PLANTA A INTERVENIR	DIRECCIÓN
FECHA	HORA
--/03/2022	

DATOS DEL CLIENTE			
CLIENTE	EMPRESA IBAGUERENA DE ACUEDUCTO Y ALCANTARILLADO IBAL SA ESP OFICIAL		
DIRECCIÓN	CARRERA 3 # 1-04 BARRIO LA POLA		
SOLICITA EL PROFESIONAL	RUTH ELENA SALAZAR TORRES	TELÉFONO	(+57) 8-2756000-3168251882

DATOS PARA IDENTIFICACIÓN DEL EQUIPO			
EQUIPO	MOTOBOMBA PARA AGUAS RESIDUALES	MOTOR	PEDROLLO-ITALY
MODELO	19H192	CABALLOS/FUERZA	3450-P1 3200-3C
SERIE	NC 3Q/50	DESEMPEÑO-FUNCIÓN	EVACUACIÓN DE AGUAS NEGRAS
TIPO DE CHASIS	HIERRO FUNDIDO-ACERO INOXIDABLE	UBICACIÓN	TRAMPAS DE GRASA-P/COMFENALCO

LISTA DE CHEQUEO									
A	REEMPLAZADO	B	ARREGLADO	C	EXCELENTE	D	BUENO	X	DAÑO TOTAL
a	CONTACTORES-220V				A				BREAKER
a	RELET TÉRMICO				A				ACOMETIDA ELÉCTRICA TRIFILAR, BIFILAR, MONOFÁSICA
					C				BALINERAS
					c				VENTILADOR
					C				EMBOBINADO
					C				EJES
a	CABLEADO				C				BASES
a	COFRE				C				BORNERAS
C	TORNILLOS EN ACERO				A				EMPAQUES
					C				ACEITE
C	ACCESORIOS HIDRÁULICOS								
C	RETENEDORES								
c	LLAVES DE PASO				A				TUBERÍAS
C	PROTECTOR				D				MANGUERAS
C	TURBINA				A				
C	CHASIS				C				SOPORTES
(01) OBSERVACIONES		NOTA 1: MANTENER EL BREAKER A BAJO PARA NO TENER ENERGÍA EN LAS TOMAS DE 110-220-440, SOLO ACTIVAMOS LOS BREAKER SOLAMENTE CUANDO TENGAMOS EQUIPOS CONECTADOS.							
(02) ACCIONES TOMADAS									
(03) RECOMENDACIONES									

OPERARIOS-RECIBE		TÉCNICOS ENCARGADOS	
OPERARIOS-RECIBE		TÉCNICOS ENCARGADOS	
OPERARIOS-RECIBE		TÉCNICOS ENCARGADOS	
PROFESIONAL ESPECIALIZADO II RUTH ELENA SALAZAR TORRES			
CALIDAD DEL SERVICIO	EXCELENTE	BUENO	REGULAR



ELECTRI-FUTURO
 NIT. 14137785-3 RÉGIMEN COMÚN
 Calle 26ª No.4B-18 Ibagué
 Teléfono: 3162296604-3165625419
Electri-futuro@hotmail.com

REPORTE TÉCNICO-CONTRATO 045
 03/04/2022-CODIGO GJ-R-003
 MANTENIMIENTO PREVENTIVO-CORR
 ECTIVO A LOS EQUIPOS ELECTRO
 MECÁNICOS AGUAS RESIDUALES

DATOS DEL CLIENTE

CLIENTE	EMPRESA IBAGUEREÑA DE ACUEDUCTO Y ALCANTARILLADO IBAL SA ESP OFICIAL		
DIRECCIÓN	CARRERA 3 # 1-04 BARRIO LA POLA		
SOLICITA EL PROFESIONAL	RUTH ELENA SALAZAR TORRES	TELÉFONO	(+57) 8-2756000-3168251882

DATOS PARA IDENTIFICACIÓN DEL EQUIPO

EQUIPO	QUEMADOR DE GAS EN TUBO DIRECTO	SALIDA	TUBERÍA 2P GALVANIZADO
MODELO	ARTESANAL	SALIDA -QUEMA	¾ GALVANIZADA-PILOTO DE ENCENDIDO-G/N
SERIE	0002004-DRR	DESEMPEÑO-FUNCIÓN	QUEMAR-GAS DEL PROCESO
TIPO DE CHASIS	HIERRO FUNDIDO-LAMINA DE ACERO	UBICACIÓN	PLANTA COMFENALCO -TEA

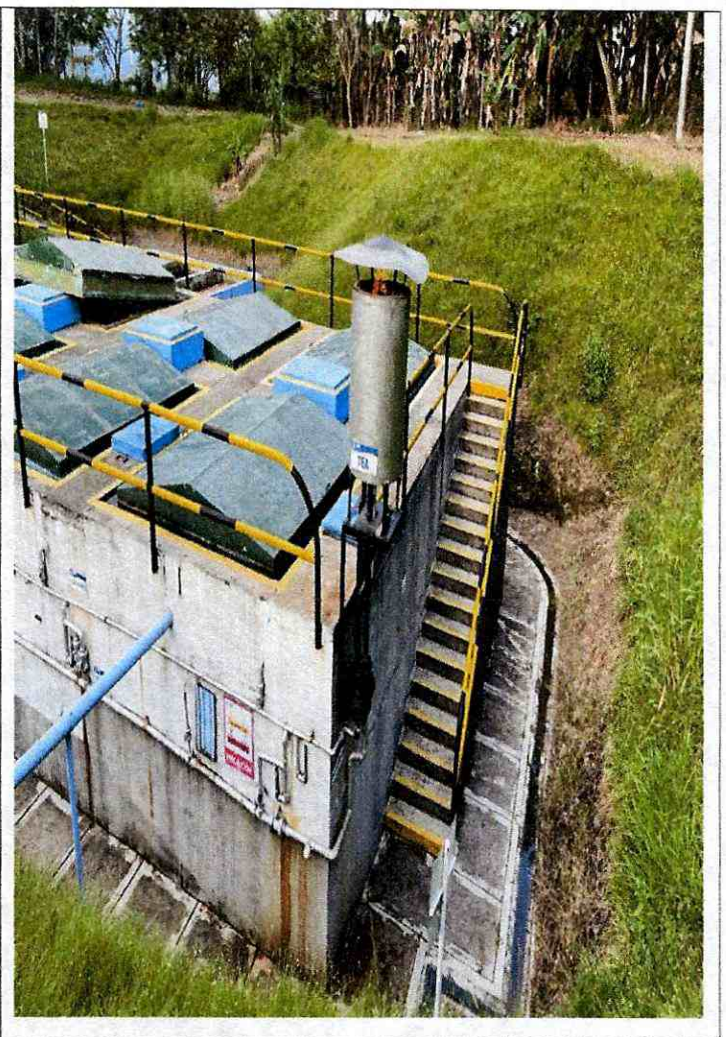

OPERARIOS-RECIBE		TÉCNICOS ENCARGADOS	
OPERARIOS-RECIBE		TÉCNICOS ENCARGADOS	
OPERARIOS-RECIBE		TÉCNICOS ENCARGADOS	
PROFESIONAL ESPECIALIZADO II RUTH ELENA SALAZAR TORRES			
ESTADO DE FUNCIONAMIENTO DEL EQUIPO	EXCELENTE	BUENO	REGULAR



ELECTRI-FUTURO
 NIT. 14137785-3 RÉGIMEN COMÚN
 Calle 26ª No.4B-18 Ibagué
 Teléfono: 3162296604-3165625419
Electri-futuro@hotmail.com

REPORTE TÉCNICO-CONTRATO 045
 03/04/2022-CODIGO GJ-R-003
 MANTENIMIENTO PREVENTIVO-CORR
 ECTIVO A LOS EQUIPOS ELECTRO
 MECÁNICOS AGUAS RESIDUALES

TIPO DE SERVICIO

MTO-PREVENTIVO	MTO CORRECTIVO	X	GARANTÍA	DIAGNOSTICO	VERIFICACIÓN
----------------	----------------	---	----------	-------------	--------------

PLANTA A INTERVENIR

FECHA	---/03/2022	DIRECCIÓN	HORA	0:0
-------	-------------	-----------	------	-----

DATOS DEL CLIENTE

CLIENTE	EMPRESA IBAGUERENA DE ACUEDUCTO Y ALCANTARILLADO IBAL SA ESP OFICIAL		
DIRECCIÓN	CARRERA 3 # 1-04 BARRIO LA POLA		
SOLICITA EL PROFESIONAL	RUTH ELENA SALAZAR TORRES	TELÉFONO	(+57) 8-2756000-3168251882

DATOS PARA IDENTIFICACIÓN DEL EQUIPO

EQUIPO	QUEMADOR DE GAS EN TUBO DIRECTO	SALIDA	TUBERÍA 2P GALVANIZADO
MODELO	ARTESANAL	SALIDA -QUEMA	¾ GALVANIZADA-PILOTO DE ENCENDIDO-G/N
SERIE	0002004-DRR	DESEMPEÑO-FUNCIÓN	QUEMAR-GAS DE PROCESO
TIPO DE CHASIS	HIERRO FUNDIDO-LAMINA DE ACERO	UBICACIÓN	COMFENALCO-TEA

LISTA DE CHEQUEO

A	REEMPLAZADO	B	ARREGLADO	C	EXCELENTE	D	BUENO	X	DAÑO TOTAL
A	TUBERÍA DE SALIDA 2 PULGADAS				A	TUBERÍA PYP-COBRE			
A	INYECTOR DE QUEMA ¾				D	TAMBOR 1.93METROS			
B	VARIADOR DE AIRE EN HIERRO COMPACTO				D	GORRA 83 CM			
B	BASE EN HIERRO COMPACTO				C	ALTURA TOTAL 4.81 MTS			
B	SISTEMA DE DUCTO EN TUBO GALVANIZADO 2PULGADAS				C	DUCTO DE ENTRADA 2 PULGADAS			
B	SISTEMA DE DUCTO EN LAMINA DE ACERO INOXIDABLE								
A	TORNILLERÍA DE ACERO INOXIDABLE 3/8								
D	BASE DE ANCLAJE EN ANGULO DE 4 CUATO-6.6MM								
D	ANGULO 2 PULGADAS EN HIERRO								
D	ALTURA 1.1MTS CILÍNDRICA ACERO INOXIDABLE								
-	CACHUCHA DE 50CM								
D	ALTURA MÁXIMA DE PISO A TECHO 4.81MTS								
D	ALTURA DEL TANQUE 1.1MTS								
D	ANCHO 90 CM								
-	SOMBRERO 68 MTS								
A	Tubería pvc de 2 pulgadas								
A	Accesorios de pvc de 2 pulgadas				B	SOPORTES			
(01) OBSERVACIONES (02) ACCIONES TOMADAS (03) RECOMENDACIONES									

OPERARIOS-RECIBE	TÉCNICOS ENCARGADOS
OPERARIOS-RECIBE	TÉCNICOS ENCARGADOS
OPERARIOS-RECIBE	TÉCNICOS ENCARGADOS
PROFESIONAL ESPECIALIZADO II RUTH ELENA SALAZAR TORRES	



ELECTRI-FUTURO
 NIT. 14137785-3 RÉGIMEN COMÚN
 Calle 26ª No.4B-18 Ibagué
 Teléfono: 3162296604-3165625419
Electri-futuro@hotmail.com

REPORTE TÉCNICO-CONTRATO 045
 03/04/2022-CODIGO GJ-R-003
 MANTENIMIENTO PREVENTIVO-CORR
 ECTIVO A LOS EQUIPOS ELECTRO
 MECÁNICOS AGUAS RESIDUALES

CALIDAD DEL SERVICIO	EXCELENTE	BUENO	REGULAR
----------------------	-----------	-------	---------

DATOS DEL CLIENTE

CLIENTE	EMPRESA IBAGUEREÑA DE ACUEDUCTO Y ALCANTARILLADO IBAL SA ESP OFICIAL		
DIRECCIÓN	CARRERA 3 # 1-04 BARRIO LA POLA		
SOLICITA EL PROFESIONAL	RUTH ELENA SALAZAR TORRES	TELÉFONO	(+57) 8-2756000-3168251882

DATOS PARA IDENTIFICACIÓN DEL EQUIPO

EQUIPO	GUADAÑA STIHL	CILINDRADA CM3	40,2
MODELO	PS 250	POTENCIA KW/cv	1,6/2.2
Peso kg1)	6,3	MOTOR DOS TIEMPO	MEZCLA DE GASOLINA Y ACEITE
TIPO DE CHASIS	Lamina compacta y hierro compacto	UBICACIÓN	PLANTA COMFENALCO

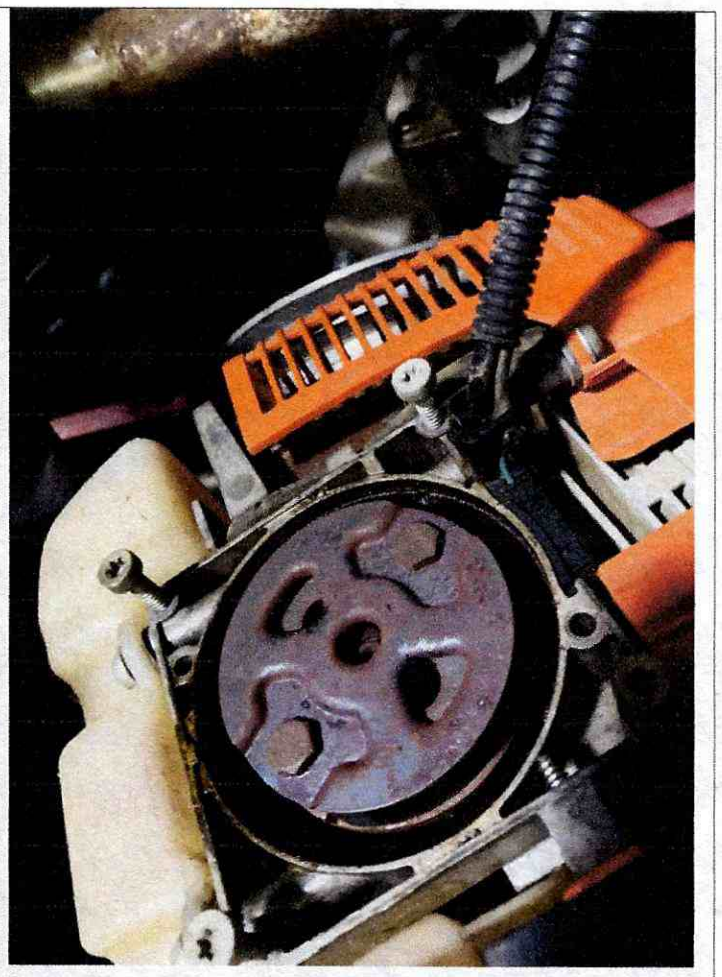
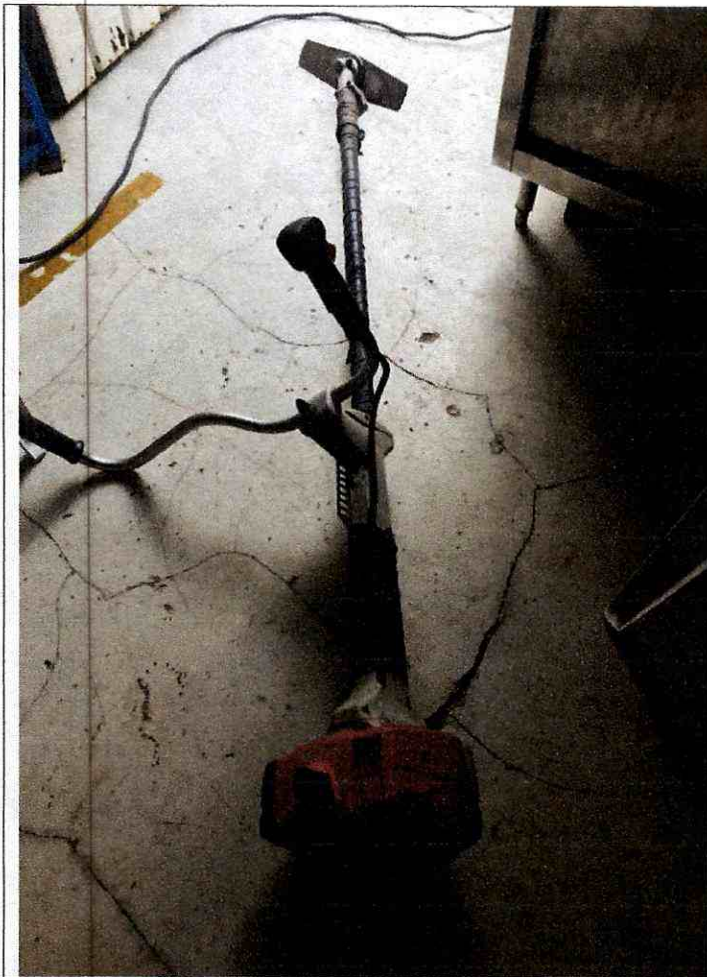

OPERARIOS-RECIBE	TÉCNICOS ENCARGADOS
OPERARIOS-RECIBE	TÉCNICOS ENCARGADOS
OPERARIOS-RECIBE	TÉCNICOS ENCARGADOS



ELECTRI-FUTURO
NIT. 14137785-3 RÉGIMEN COMÚN
Calle 26ª No.4B-18 Ibagué
Teléfono: 3162296604-3165625419
Electri-futuro@hotmail.com

REPORTE TÉCNICO-CONTRATO 045
03/04/2022-CODIGO GJ-R-003
MANTENIMIENTO PREVENTIVO-CORR
ECTIVO A LOS EQUIPOS ELECTRO
MECÁNICOS AGUAS RESIDUALES

PROFESIONAL ESPECIALIZADO II RUTH ELENA SALAZAR TORRES				
ESTADO DE FUNCIONAMIENTO DEL EQUIPO	EXCELENTE		BUENO	REGULAR

TIPO DE SERVICIO				
MTO-PREVENTIVO	MTO CORRECTIVO	X	GARANTÍA	DIAGNOSTICO
				VERIFICACIÓN

PLANTA A INTERVENIR	DIRECCIÓN
FECHA	HORA
--/03/2022	0:0

DATOS DEL CLIENTE			
CLIENTE	EMPRESA IBAGUERENA DE ACUEDUCTO Y ALCANTARILLADO IBAL SA ESP OFICIAL		
DIRECCIÓN	CARRERA 3 # 1-04 BARRIO LA POLA		
SOLICITA EL PROFESIONAL	RUTH ELENA SALAZAR TORRES	TELÉFONO	(+57) 8-2756000-3168251882

DATOS PARA IDENTIFICACIÓN DEL EQUIPO			
EQUIPO	GUADAÑA STIHL	CILINDRADA CM3	40,2
MODELO	FS 250	POTENCIA KW/cv	214 HP
Peso kg1)	6,3	MOTOR DOS TIEMPO	MEZCLA DE GASOLINA Y ACEITE
TIPO DE CHASIS	Lamina compacta y hierro compacto	UBICACIÓN	PLANTA COMFENALCO

LISTA DE CHEQUEO									
A	REEMPLAZADO	B	ARREGLADO	C	EXCELENTE	D	BUENO	X	DAÑO TOTAL
D	EMPUÑADURA MULTIFUNCIONAL				A				KIT DE CARBURADOR
A	MANGUERAS DE COMBUSTIBLE				A				AGUJA ADMISIÓN PEQUEÑA
A	FILTRO DE AIRE				D				BALINERAS
					D				VARILLA EJE CENTRAL
B	SISTEMA DE ENCENDIDO				D				TUBO 28MM
D	CABEZAL DE CORTE AUTOCUT				D				EJE FLEXIBLE
A	ZAPATAS				D				CASUELA DE ARRANQUE
D	CANASTILLA PISTON				D				CAMPANA SEGÚN ESTRIAS
A	EMPAQUE DE CARBURADOR				A				EMPAQUES
A	SOLDADURA PORTACAMPANA				A				ACEITE
D	CILINDRO								
D	EMBRAGUE COMPLETO								PIÑONES
D	EMBRAGUE				D				BRIDA
A	EMPAQUE DE MOTOR				D				POLEA PARA ARRANQUE
A	ANILLOS								
A	GUAYA DE ACCELERACIÓN								
D	CHASIS								
(01) OBSERVACIONES									
(02) ACCIONES TOMADAS									
(03) RECOMENDACIONES									

OPERARIOS-RECIBE		TÉCNICOS ENCARGADOS	
OPERARIOS-RECIBE		TÉCNICOS ENCARGADOS	



ELECTRI-FUTURO
NIT. 14137785-3 RÉGIMEN COMÚN
Calle 26ª No.4B-18 Ibagué
Teléfono: 3162296604-3165625419
Electri-futuro@hotmail.com

REPORTE TÉCNICO-CONTRATO 045
03/04/2022-CODIGO GJ-R-003
MANTENIMIENTO PREVENTIVO-CORR
ECTIVO A LOS EQUIPOS ELECTRO
MECÁNICOS AGUAS RESIDUALES

OPERARIOS-RECIBE		TÉCNICOS ENCARGADOS	
OPERARIOS-RECIBE		TÉCNICOS ENCARGADOS	
PROFESIONAL ESPECIALIZADO II RUTH ELENA SALAZAR TORRES			
CALIDAD DEL SERVICIO	EXCELENTE	BUENO	REGULAR

DATOS DEL CLIENTE

CLIENTE	EMPRESA IBAGUEREÑA DE ACUEDUCTO Y ALCANTARILLADO IBAL SA ESP OFICIAL		
DIRECCIÓN	CARRERA 3 # 1-04 BARRIO LA POLA		
SOLICITA EL PROFESIONAL	RUTH ELENA SALAZAR TORRES	TELÉFONO	(+57) 8-2756000-3168251882

DATOS PARA IDENTIFICACIÓN DEL EQUIPO

EQUIPO	HIDROLAVADORA KARCHER-220V-POTENCIA KW2.9	PISTOLA	PULVERIZACIÓN EASY-
MODELO	HD517-2680	BOQUILLA TRIPLE	(0°-25°-40°)
MANGUERA	10MTS ALTA PRESIÓN-CAUDAL (1/h) 590	PESO KG	25.7
TIPO DE CHASIS	HIERRO FUNDIDO-ALUMINIO-PASTA	UBICACIÓN	COMFENALCO

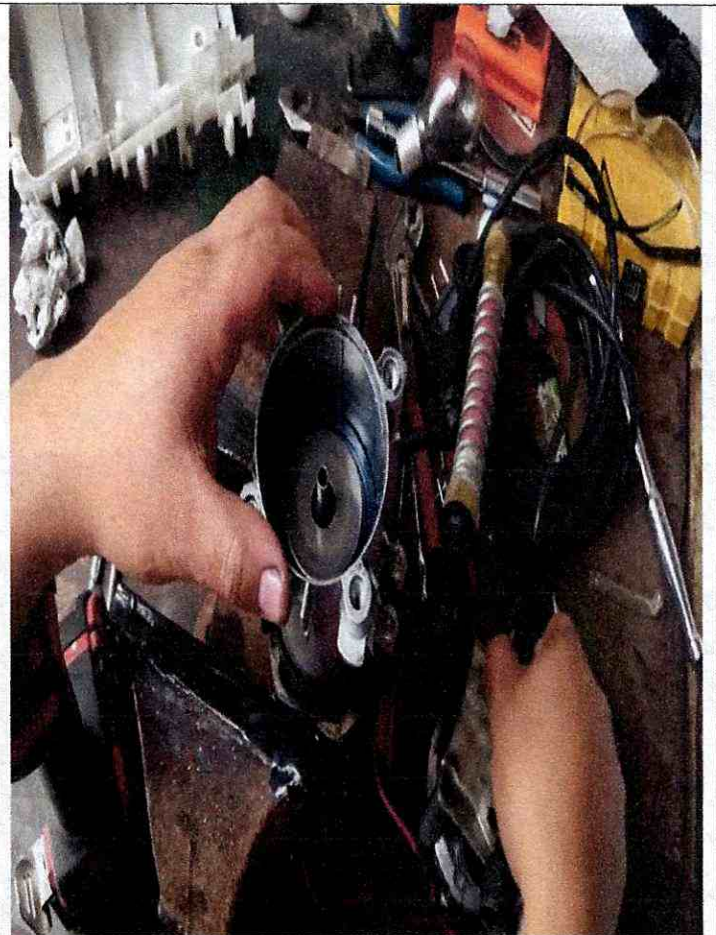



ELECTRI-FUTURO
 NIT. 14137785-3 RÉGIMEN COMÚN
 Calle 26ª No.4B-18 Ibagué
 Teléfono: 3162296604-3165625419
 Electri-futuro@hotmail.com

REPORTE TÉCNICO-CONTRATO 045
 03/04/2022-CODIGO GJ-R-003
 MANTENIMIENTO PREVENTIVO-CORR
 ECTIVO A LOS EQUIPOS ELECTRO
 MECÁNICOS AGUAS RESIDUALES

OPERARIOS-RECIBE		TÉCNICOS ENCARGADOS	
OPERARIOS-RECIBE		TÉCNICOS ENCARGADOS	
OPERARIOS-RECIBE		TÉCNICOS ENCARGADOS	
PROFESIONAL ESPECIALIZADO II RUTH ELENA SALAZAR TORRES			
ESTADO DE FUNCIONAMIENTO DEL EQUIPO	EXCELENTE	BUENO	REGULAR

TIPO DE SERVICIO			
MTO-PREVENTIVO	MTO CORRECTIVO	X	GARANTÍA
			DIAGNOSTICO
			VERIFICACIÓN

PLANTA A INTERVENIR	DIRECCIÓN
FECHA	HORA
---/03/2022	0:0

DATOS DEL CLIENTE			
CLIENTE	EMPRESA IBAGUERENA DE ACUEDUCTO Y ALCANTARILLADO IBAL SA ESP OFICIAL		
DIRECCIÓN	CARRERA 3 # 1-04 BARRIO LA POLA		
SOLICITA EL PROFESIONAL	RUTH ELENA SALAZAR TORRES	TELÉFONO	(+57) 8-2756000-3168251882

DATOS PARA IDENTIFICACIÓN DEL EQUIPO			
EQUIPO	HIDROLAVADORA KARCHER-220V-POTENCIA KW2.9	PISTOLA	PULVERIZACIÓN EASY-
MODELO	HD 4/98	BOQUILLA TRIPLE	(0°-25°-40°)
MANGUERA	10MTS ALTA PRESIÓN-CAUDAL (1/h) 590	PESO KG	25.7
TIPO DE CHASIS	HIERRO FUNDIDO-ALUMINIO-PASTA	UBICACIÓN	COMFENALCO

LISTA DE CHEQUEO									
A	REEMPLAZADO	B	ARREGLADO	C	EXCELENTE	D	BUENO	X	DAÑO TOTAL
					A				JUEGO DE VÁLVULAS
	B				A				SELLOS DE VÁLVULA
					A				BALINERAS
					A				VENTILADOR
	D				D				EMBOBINADO
	D				D				EJES
	D				D				BASES
					D				BORNERAS
	A				A				EMPAQUES
	D				A				ACEITE
	A				A				RETENEDORES DE ACEITE DE PISTONES
	A				D				PORTA BOQUILLA
	D								LLAVES DE PASO
					A				EMPAQUES DE PISTOLA
					D				MANGUERAS
	D				D				BOQUILLAS DE TRES POSICIONES X PRESIÓN
	D				D				SOPORTES

(01) OBSERVACIONES
 (02) ACCIONES TOMADAS
 (03) RECOMENDACIONES

NOTA 1: NO UTILIZAR EL EQUIPO SIN EL RESPECTIVO FILTRO, CAMBIO DE FILTRO CADA 5 MESES, LA VIDA ÚTIL DE LA BOMBA DEPENDE DEL FILTRO.
 NOTA 2: NO GOLPEAR LA PISTOLA
 NOTA 3: MANIPULAR LA BOQUILLA ANTES DE REINICIAR EL EQUIPO.



ELECTRI-FUTURO
 NIT. 14137785-3 RÉGIMEN COMÚN
 Calle 26ª No.4B-18 Ibagué
 Teléfono: 3162296604-3165625419
Electri-futuro@hotmail.com

REPORTE TÉCNICO-CONTRATO 045
 03/04/2022-CODIGO GJ-R-003
 MANTENIMIENTO PREVENTIVO-CORR
 ECTIVO A LOS EQUIPOS ELECTRO
 MECÁNICOS AGUAS RESIDUALES

DATOS DEL CLIENTE

CLIENTE	EMPRESA IBAGUEREÑA DE ACUEDUCTO Y ALCANTARILLADO IBAL SA ESP OFICIAL		
DIRECCIÓN	CARRERA 3 # 1-04 BARRIO LA POLA		
SOLICITA EL PROFESIONAL	RUTH ELENA SALAZAR TORRES	TELÉFONO	(+57) 8-2756000-3168251882

DATOS PARA IDENTIFICACIÓN DEL EQUIPO

EQUIPO	BIOFILTRO	MOTOR	3600R/S –SIEMENS/220V-3KG
MODELO	1LE1010DB222FA4Z	CABALLOS/FUERZA	2.491,4-W
SERIE	1AV208B-IP55	DESEMPEÑO-FUNCIÓN	FILTRACIÓN DE GAS
TIPO DE CHASIS	HIERRO FUNDIDO-ACERO INOXIDABLE –C16	UBICACIÓN	REACTORES- PLANTA AMÉRICAS



OPERARIOS-RECIBE		TÉCNICOS ENCARGADOS	
OPERARIOS-RECIBE		TÉCNICOS ENCARGADOS	
OPERARIOS-RECIBE		TÉCNICOS ENCARGADOS	
PROFESIONAL ESPECIALIZADO II RUTH ELENA SALAZAR TORRES			
ESTADO DE FUNCIONAMIENTO DEL EQUIPO	EXCELENTE	BUENO	REGULAR



ELECTRI-FUTURO
 NIT. 14137785-3 RÉGIMEN COMÚN
 Calle 26ª No.4B-18 Ibagué
 Teléfono: 3162296604-3165625419
Electri-futuro@hotmail.com

REPORTE TÉCNICO-CONTRATO 045
 03/04/2022-CODIGO GJ-R-003
 MANTENIMIENTO PREVENTIVO-CORR
 ECTIVO A LOS EQUIPOS ELECTRO
 MECÁNICOS AGUAS RESIDUALES

TIPO DE SERVICIO

MTO-PREVENTIVO		MTO CORRECTIVO	X	GARANTÍA		DIAGNOSTICO		VERIFICACIÓN	
----------------	--	----------------	---	----------	--	-------------	--	--------------	--

PLANTA A INTERVENIR

FECHA	--/03/2022	DIRECCIÓN	HORA	0:0
-------	------------	-----------	------	-----

DATOS DEL CLIENTE

CLIENTE	EMPRESA IBAGUEREÑA DE ACUEDUCTO Y ALCANTARILLADO IBAL SA ESP OFICIAL		
DIRECCIÓN	CARRERA 3 # 1-04 BARRIO LA POLA		
SOLICITA EL PROFESIONAL	RUTH ELENA SALAZAR TORRES	TELÉFONO	(+57) 8-2756000-3168251882

DATOS PARA IDENTIFICACIÓN DEL EQUIPO

EQUIPO	BIOFILTRO	MOTOR	3600R/S -SIEMENS/220V-3KG
MODELO	1LE1010DB222FA4Z	CABALLOS/FUERZA	2.491,4-W
SERIE	1AV208B-IP55	DESEMPEÑO-FUNCIÓN	FILTRACIÓN DE GAS
TIPO DE CHASIS	HIERRO FUNDIDO-ACERO INOXIDABLE -C16	UBICACIÓN	REACTORES- PLANTA AMÉRICAS

LISTA DE CHEQUEO

A	REEMPLAZADO	B	ARREGLO	C	EXCELENTE	D	BUENO	X	DAÑO TOTAL
A	CONTACTORES-220V				A				BREAKER
A	RELET TÉRMICO				A				PROTECTOR DE PICOS-220V
A	TAIMER AUTOMATICO-220V				A				BALINERAS
A					A				VENTILADOR
					A				EMBOBINADO
A	PILOTOS				B				EJES
A	CABLEADO				B				BASES
A	COFRE				A				BORNERAS
A	TORNILLOS EN ACERO				A				EMPAQUES
A	FILTROS				B				TURBINA 66CM
A	ACCESORIOS HIDRÁULICOS				B				ACRÍLICO
A	ACRÍLICO								CHUMACERA
D	ANCHO 2,63MTS				B				TUBERÍAS
D	ALTURA 1,42MTS								
D	PROTECTOR				B				TERNO FILTRO DE PURIFICACIÓN-FIBRA DE VIDRIO
A	TORNILLOS ¼ ACERO INOXIDABLE								
B	CHASIS				A				
(01) OBSERVACIONES (02) ACCIONES TOMADAS (03) RECOMENDACIONES									

OPERARIOS-RECIBE		TÉCNICOS ENCARGADOS	
OPERARIOS-RECIBE		TÉCNICOS ENCARGADOS	
OPERARIOS-RECIBE		TÉCNICOS ENCARGADOS	
PROFESIONAL ESPECIALIZADO II RUTH ELENA SALAZAR TORRES			
CALIDAD DEL SERVICIO	EXCELENTE	BUENO	REGULAR



ELECTRI-FUTURO
 NIT. 14137785-3 RÉGIMEN COMÚN
 Calle 26ª No.4B-18 Ibagué
 Teléfono: 3162296604-3165625419
Electri-futuro@hotmail.com

REPORTE TÉCNICO-CONTRATO 045
 03/04/2022-CODIGO GJ-R-003
 MANTENIMIENTO PREVENTIVO-CORR
 ECTIVO A LOS EQUIPOS ELECTRO
 MECÁNICOS AGUAS RESIDUALES

DATOS DEL CLIENTE			
CLIENTE	EMPRESA IBAGUERENA DE ACUEDUCTO Y ALCANTARILLADO IBAL SA ESP OFICIAL		
DIRECCIÓN	CARRERA 3 # 1-04 BARRIO LA POLA		
SOLICITA EL PROFESIONAL	RUTH ELENA SALAZAR TORRES	TELÉFONO	(+57) 8-2756000-3168251882
DATOS PARA IDENTIFICACIÓN DEL EQUIPO			
EQUIPO	QUEMADOR DE GAS EN TUBO DIRECTO	SALIDA	TUBERÍA 2P GALVANIZADO
MODELO	ARTESANAL	SALIDA -QUEMA	¾ GALVANIZADA-PILOTO DE ENCENDIDO-G/N
SERIE	0002004-DRR	DESEMPEÑO-FUNCIÓN	QUEMAR-GAS DE PROCESO
TIPO DE CHASIS	HIERRO FUNDIDO-LAMINA DE ACERO	UBICACIÓN	PLANTA AMÉRICA –TEA

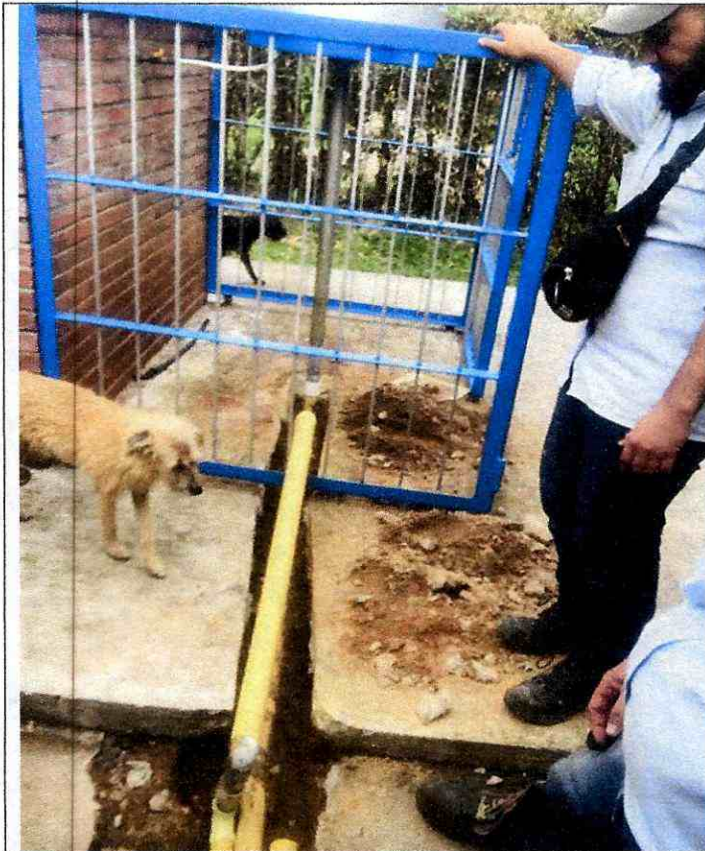

OPERARIOS-RECIBE		TÉCNICOS ENCARGADOS	
OPERARIOS-RECIBE		TÉCNICOS ENCARGADOS	
OPERARIOS-RECIBE		TÉCNICOS ENCARGADOS	
PROFESIONAL ESPECIALIZADO II RUTH ELENA SALAZAR TORRES			
ESTADO DE FUNCIONAMIENTO DEL EQUIPO	EXCELENTE	BUENO	REGULAR



ELECTRI-FUTURO
NIT. 14137785-3 RÉGIMEN COMÚN
Calle 26ª No.4B-18 Ibagué
Teléfono: 3162296604-3165625419
Electri-futuro@hotmail.com

REPORTE TÉCNICO-CONTRATO 045
03/04/2022-CODIGO GJ-R-003
MANTENIMIENTO PREVENTIVO-CORR
ECTIVO A LOS EQUIPOS ELECTRO
MECÁNICOS AGUAS RESIDUALES

OPERARIOS-RECIBE		TÉCNICOS ENCARGADOS	
OPERARIOS-RECIBE		TÉCNICOS ENCARGADOS	
PROFESIONAL ESPECIALIZADO II RUTH ELENA SALAZAR TORRES			
CALIDAD DEL SERVICIO	EXCELENTE	BUENO	REGULAR

TIPO DE SERVICIO			
MTO-PREVENTIVO	MTO CORRECTIVO	X GARANTÍA	DIAGNOSTICO VERIFICACIÓN

PLANTA A INTERVENIR	DIRECCIÓN
FECHA	HORA
--/03/2022	0:0

DATOS DEL CLIENTE			
CLIENTE	EMPRESA IBAGUERENA DE ACUEDUCTO Y ALCANTARILLADO IBAL SA ESP OFICIAL		
DIRECCIÓN	CARRERA 3 # 1-04 BARRIO LA POLA		
SOLICITA EL PROFESIONAL	RUTH ELENA SALAZAR TORRES	TELÉFONO	(+57) 8-2756000-3168251882

DATOS PARA IDENTIFICACIÓN DEL EQUIPO			
EQUIPO	QUEMADOR DE GAS EN TUBO DIRECTO	SALIDA	TUBERÍA 2P GALVANIZADO
MODELO	ARTESANAL	SALIDA -QUEMA	¼ GALVANIZADA-PILOTO DE ENCENDIDO-G/N
SERIE	0002004-DRR	DESEMPEÑO-FUNCIÓN	QUEMAR-GAS DE PROCESO
TIPO DE CHASIS	HIERRO FUNDIDO-LAMINA DE ACERO	UBICACIÓN	PLANTA AMÉRICA -TEA

LISTA DE CHEQUEO									
A	REEMPLAZADO	B	ARREGLADO	C	EXCELENTE	D	BUENO	X	DAÑO TOTAL
A	TUBERÍA DE SALIDA 2 PULGADAS				A				TUBERÍA PVC 1 1/2
A	INYECTOR DE QUEMA ¾				A				TUBERIA EN ACERO
A	VARIADOR DE AIRE EN HIERRO COMPACTO				C				PINTURA EPOXICA GRADO 3
B	BASE EN HIERRO COMPACTO								
A	SISTEMA DE DUCTO EN PVC 2								
B	SISTEMA DE DUCTO EN LAMINA DE ACERO INOXIDABLE								
A	TORNILLERÍA DE PLASTA EN 3/8								
A	BASE DE ANCLAJE EN ANGULO DE 4 CUATO-6.6MM								
B	VARILLA DE 10 MILÍMETRO EN HIERRO								
C	ALTURA 1.97 CILÍNDRICA ACERO INOXIDABLE								
C	CACHUCHA DE 50CM								
C	ALTURA MÁXIMA DE PISO A TECHO 3.32 MTS								
C	ALTURA DEL TANQUE 1.47MTS								
C	ANCHO 2.20 MTS								
C	SOMBRERO 68 MTS								
(01) OBSERVACIONES									
(02) ACCIONES TOMADAS									
(03) RECOMENDACIONES									

OPERARIOS-RECIBE		TÉCNICOS ENCARGADOS	
OPERARIOS-RECIBE		TÉCNICOS ENCARGADOS	



ELECTRI-FUTURO
 NIT. 14137785-3 RÉGIMEN COMÚN
 Calle 26ª No.4B-18 Ibagué
 Teléfono: 3162296604-3165625419
Electri-futuro@hotmail.com

REPORTE TÉCNICO-CONTRATO 045
 03/04/2022-CODIGO GJ-R-003
 MANTENIMIENTO PREVENTIVO-CORR
 ECTIVO A LOS EQUIPOS ELECTRO
 MECÁNICOS AGUAS RESIDUALES

DATOS DEL CLIENTE

CLIENTE	EMPRESA IBAGUERENA DE ACUEDUCTO Y ALCANTARILLADO IBAL SA ESP OFICIAL		
DIRECCIÓN	CARRERA 3 # 1-04 BARRIO LA POLA		
SOLICITA EL PROFESIONAL	RUTH ELENA SALAZAR TORRES	TELÉFONO	(+57) 8-2756000-3168251882

DATOS PARA IDENTIFICACIÓN DEL EQUIPO

EQUIPO	EQUIPO EN PLATINA-VARIABLE	MOTOR	SIEMENS 3HP-TORNILLO SIN FIN
MODELO	ARTESANAL	CARACOL	1.5MTS
SERIE	0002004001	DESEMPEÑO-FUNCIÓN	EXTRAER RESIDUOS
TIPO DE CHASIS	HIERRO FUNDIDO-LAMINA DE ACERO	UBICACIÓN	CANAL DE INGRESO DE AGUAS NEGRAS- P-AMÉRICA

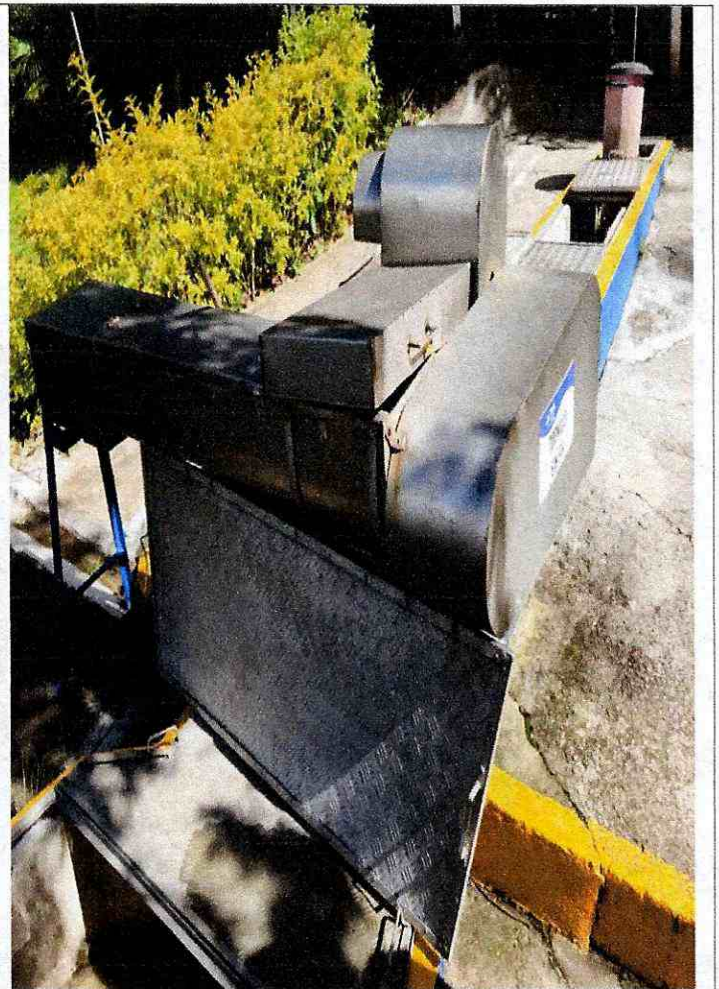

OPERARIOS-RECIBE		TÉCNICOS ENCARGADOS	
OPERARIOS-RECIBE		TÉCNICOS ENCARGADOS	
OPERARIOS-RECIBE		TÉCNICOS ENCARGADOS	
PROFESIONAL ESPECIALIZADO II RUTH ELENA SALAZAR TORRES			
ESTADO DE FUNCIONAMIENTO DEL EQUIPO	EXCELENTE	BUENO	REGULAR



ELECTRI-FUTURO
 NIT. 14137785-3 RÉGIMEN COMÚN
 Calle 26ª No.4B-18 Ibagué
 Teléfono: 3162296604-3165625419
Electri-futuro@hotmail.com

REPORTE TÉCNICO-CONTRATO 045
 03/04/2022-CODIGO GJ-R-003
 MANTENIMIENTO PREVENTIVO-CORR
 ECTIVO A LOS EQUIPOS ELECTRO
 MECÁNICOS AGUAS RESIDUALES

DATOS DEL CLIENTE			
CLIENTE	EMPRESA IBAGUERENA DE ACUEDUCTO Y ALCANTARILLADO IBAL SA ESP OFICIAL		
DIRECCIÓN	CARRERA 3 # 1-04 BARRIO LA POLA		
SOLICITA EL PROFESIONAL	RUTH ELENA SALAZAR TORRES	TELÉFONO	(+57) 8-2756000-3168251882
DATOS PARA IDENTIFICACIÓN DEL EQUIPO			
EQUIPO	MOTOBOMBA PARA AGUAS RESIDUALES	MOTOR	3600R/S -IHM/220V-15.5KG
MODELO	DWE-04M	CABALLOS/FUERZA	2.491,4-W
SERIE	WQK15-15	DESEMPEÑO-FUNCIÓN	EVACUACIÓN DE AGUAS LLUVIAS
TIPO DE CHASIS	HIERRO FUNDIDO-ACERO INOXIDABLE	UBICACIÓN	ALREDEDOR DE LOS REACTORES /P/AMERICA

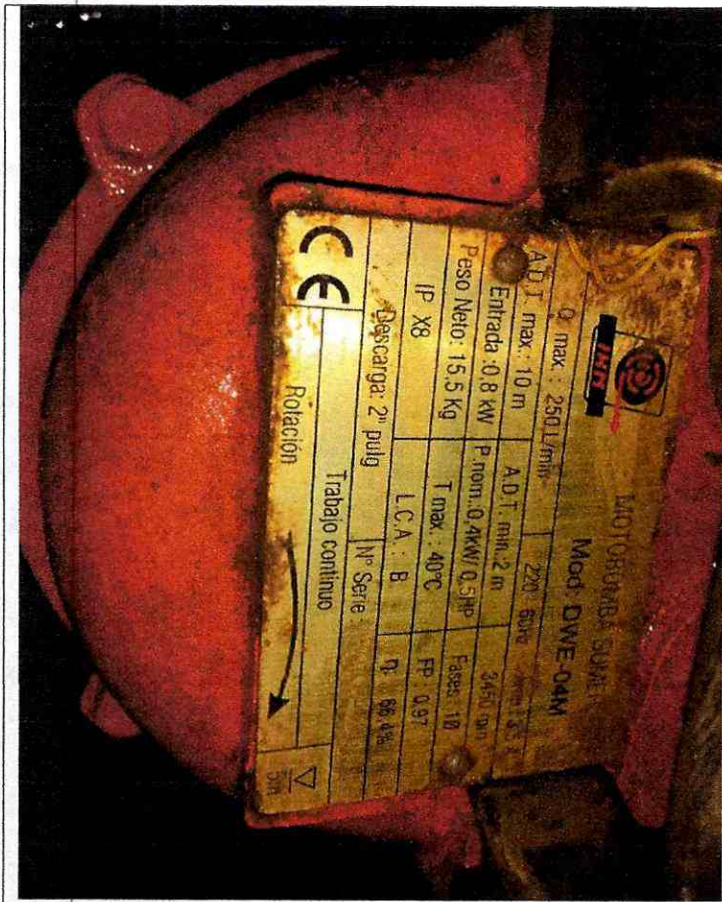

OPERARIOS-RECIBE		TÉCNICOS ENCARGADOS	
OPERARIOS-RECIBE		TÉCNICOS ENCARGADOS	
OPERARIOS-RECIBE		TÉCNICOS ENCARGADOS	
PROFESIONAL ESPECIALIZADO II RUTH ELENA SALAZAR TORRES			
ESTADO DE FUNCIONAMIENTO DEL EQUIPO	EXCELENTE	BUENO	REGULAR



ELECTRI-FUTURO
NIT. 14137785-3 RÉGIMEN COMÚN
Calle 26ª No.4B-18 Ibagué
Teléfono: 3162296604-3165625419
Electri-futuro@hotmail.com

REPORTE TÉCNICO-CONTRATO 045
03/04/2022-CODIGO GJ-R-003
MANTENIMIENTO PREVENTIVO-CORR
ECTIVO A LOS EQUIPOS ELECTRO
MECÁNICOS AGUAS RESIDUALES

TIPO DE SERVICIO

MTO-PREVENTIVO	MTO CORRECTIVO	X	GARANTÍA	DIAGNOSTICO	VERIFICACIÓN
----------------	----------------	---	----------	-------------	--------------

PLANTA A INTERVENIR

FECHA	--/03/2022	DIRECCIÓN	HORA	0:0
-------	------------	-----------	------	-----

DATOS DEL CLIENTE

CLIENTE	EMPRESA IBAGUERÑA DE ACUEDUCTO Y ALCANTARILLADO IBAL SA ESP OFICIAL		
DIRECCIÓN	CARRERA 3 # 1-04 BARRIO LA POLA		
SOLICITA EL PROFESIONAL	RUTH ELENA SALAZAR TORRES	TELÉFONO	(+57) 8-2756000-3168251882

DATOS PARA IDENTIFICACIÓN DEL EQUIPO

EQUIPO	MOTOBOMBA PARA AGUAS RESIDUALES	MOTOR	3600R/S -IHM/220V-15.5KG
MODELO	DWE-04M	CABALLOS/FUERZA	2.491,4-W
SERIE	WQK15-15	DESEMPEÑO-FUNCIÓN	EVACUACIÓN DE AGUAS LLUVIAS
TIPO DE CHASIS	HIERRO FUNDIDO-ACERO INOXIDABLE	UBICACIÓN	ALREDEDOR DE LOS REACTORES -AMERICA

LISTA DE CHEQUEO

A	REEMPLAZADO	B	ARREGLADO	C	EXCELENTE	D	BUENO	X	DAÑO TOTAL
A	CONTACTORES-220V				A				BREAKER
A	RELET TÉRMICO				A				PROTECTOR DE PICOS-220V
A	TAIMER AUTOMATICO-220V				A				BALINERAS
A	MULETILLA-DOS POSICIONES								VENTILADOR
					C				EMBOBINADO
					C				EJES
A	CABLEADO								
A	COFRE				A				BORNERAS
A	TORNILLOS EN ACERO								
	FILTROS				A				ACEITE
A	ACCESORIOS HIDRÁULICOS								
A	RETENEDORES								
D	CHASIS								
(01) OBSERVACIONES									
(02) ACCIONES TOMADAS									
(03) RECOMENDACIONES									

OPERARIOS-RECIBE		TÉCNICOS ENCARGADOS	
OPERARIOS-RECIBE		TÉCNICOS ENCARGADOS	
OPERARIOS-RECIBE		TÉCNICOS ENCARGADOS	



ELECTRI-FUTURO
 NIT. 14137785-3 RÉGIMEN COMÚN
 Calle 26ª No.4B-18 Ibagué
 Teléfono: 3162296604-3165625419
Electri-futuro@hotmail.com

REPORTE TÉCNICO-CONTRATO 045
 03/04/2022-CODIGO GJ-R-003
 MANTENIMIENTO PREVENTIVO-CORR
 ECTIVO A LOS EQUIPOS ELECTRO
 MECÁNICOS AGUAS RESIDUALES

DATOS DEL CLIENTE			
CLIENTE	EMPRESA IBAGUERENA DE ACUEDUCTO Y ALCANTARILLADO IBAL SA ESP OFICIAL		
DIRECCIÓN	CARRERA 3 # 1-04 BARRIO LA POLA		
SOLICITA EL PROFESIONAL	RUTH ELENA SALAZAR TORRES	TELÉFONO	(+57) 8-2756000-3168251882
DATOS PARA IDENTIFICACIÓN DEL EQUIPO			
EQUIPO	BOMBA SUMERGIBLE -HCP PUMP	MOTOR	MAX-H68-MAX C-290GPM-230-460
MODELO	FN-33P	CABALLOS/FUERZA	3430RPM
SERIE	1600048390-2016-06	DESEMPEÑO-FUNCIÓN	SACAR RESIDUOS
TIPO DE CHASIS	HIERRO FUNDIDO	UBICACIÓN	TRAMPAS DE GRASA- PLANTA-AMÉRICA

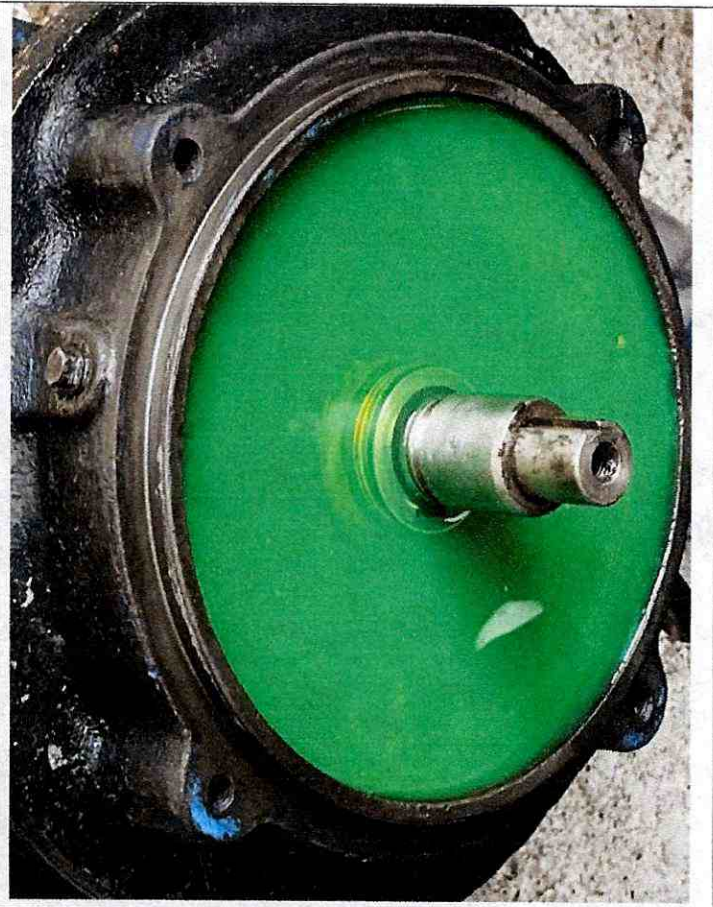

OPERARIOS-RECIBE		TÉCNICOS ENCARGADOS	
OPERARIOS-RECIBE		TÉCNICOS ENCARGADOS	
OPERARIOS-RECIBE		TÉCNICOS ENCARGADOS	
PROFESIONAL ESPECIALIZADO II RUTH ELENA SALAZAR TORRES			
ESTADO DE FUNCIONAMIENTO DEL EQUIPO	EXCELENTE	BUENO	REGULAR



ELECTRI-FUTURO
NIT. 14137785-3 RÉGIMEN COMÚN
Calle 26ª No.4B-18 Ibagué
Teléfono: 3162296604-3165625419
Electri-futuro@hotmail.com

REPORTE TÉCNICO-CONTRATO 045
03/04/2022-CODIGO GJ-R-003
MANTENIMIENTO PREVENTIVO-CORR
ECTIVO A LOS EQUIPOS ELECTRO
MECÁNICOS AGUAS RESIDUALES

PROFESIONAL ESPECIALIZADO II RUTH ELENA SALAZAR TORRES				
CALIDAD DEL SERVICIO	EXCELENTE		BUENO	REGULAR

TIPO DE SERVICIO					
MTO-PREVENTIVO	MTO CORRECTIVO	X	GARANTÍA	DIAGNOSTICO	VERIFICACIÓN

PLANTA A INTERVENIR	DIRECCIÓN
FECHA	HORA
	--/03/2022

DATOS DEL CLIENTE			
CLIENTE	EMPRESA IBAGUERENA DE ACUEDUCTO Y ALCANTARILLADO IBAL SA ESP OFICIAL		
DIRECCIÓN	CARRERA 3 # 1-04 BARRIO LA POLA		
SOLICITA EL PROFESIONAL	RUTH ELENA SALAZAR TORRES	TELÉFONO	(+57) 8-2756000-3168251882

DATOS PARA IDENTIFICACIÓN DEL EQUIPO			
EQUIPO	BOMBA SUMERGIBLE -HCP PUMP	MOTOR	MAX-H68-MAX C-290GPM-230-460
MODELO	FN-33P	CABALLOS/FUERZA	3430RPM
SERIE	1600048390-2016-06	DESEMPEÑO-FUNCIÓN	SACAR RESIDUOS
TIPO DE CHASIS	HIERRO FUNDIDO	UBICACIÓN	TRAMPAS DE GRASA-AMÉRICA

LISTA DE CHEQUEO									
A	REEMPLAZADO	B	ARREGLADO	C	EXCELENTE	D	BUENO	X	DAÑO TOTAL
A	CONTACTORES-220V				A				BREAKER
A	RELET TÉRMICO				A				PROTECTOR DE PICOS-220V
A	TAIMER AUTOMATICO-220V				A				BALINERAS
					B				VENTILADOR
					B				EMBOBINADO
					B				EJES
A	CABLEADO				B				BASES
					A				BORNERAS
A	TORNILLOS EN ACERO				A				EMPAQUES
					A				ACEITE
A	ACCESORIOS HIDRÁULICOS								
B	CHASIS								
(01) OBSERVACIONES									
(02) ACCIONES TOMADAS									
(03) RECOMENDACIONES									

OPERARIOS-RECIBE	TÉCNICOS ENCARGADOS
------------------	---------------------



ELECTRI-FUTURO
 NIT. 14137785-3 RÉGIMEN COMÚN
 Calle 26ª No.4B-18 Ibagué
 Teléfono: 3162296604-3165625419
Electri-futuro@hotmail.com

REPORTE TÉCNICO-CONTRATO 045
 03/04/2022-CODIGO GJ-R-003
 MANTENIMIENTO PREVENTIVO-CORR
 ECTIVO A LOS EQUIPOS ELECTRO
 MECÁNICOS AGUAS RESIDUALES

DATOS DEL CLIENTE

CLIENTE	EMPRESA IBAGUEREÑA DE ACUEDUCTO Y ALCANTARILLADO IBAL SA ESP OFICIAL		
DIRECCIÓN	CARRERA 3 # 1-04 BARRIO LA POLA		
SOLICITA EL PROFESIONAL	RUTH ELENA SALAZAR TORRES	TELÉFONO	(+57) 8-2756000-3168251882

DATOS PARA IDENTIFICACIÓN DEL EQUIPO

EQUIPO	HIDROLAVADORA KARCHER-220V-POTENCIA KW2.9	PISTOLA	PULVERIZACIÓN EASY-
MODELO	HD517	BOQUILLA TRIPLE	(0°-25°-40°)
MANGUERA	10MTS ALTA PRESIÓN-CAUDAL (1/h) 590	PESO KG	25.7
TIPO DE CHASIS	HIERRO FUNDIDO-ALUMINIO-PASTA	UBICACIÓN	P-AMÉRICA

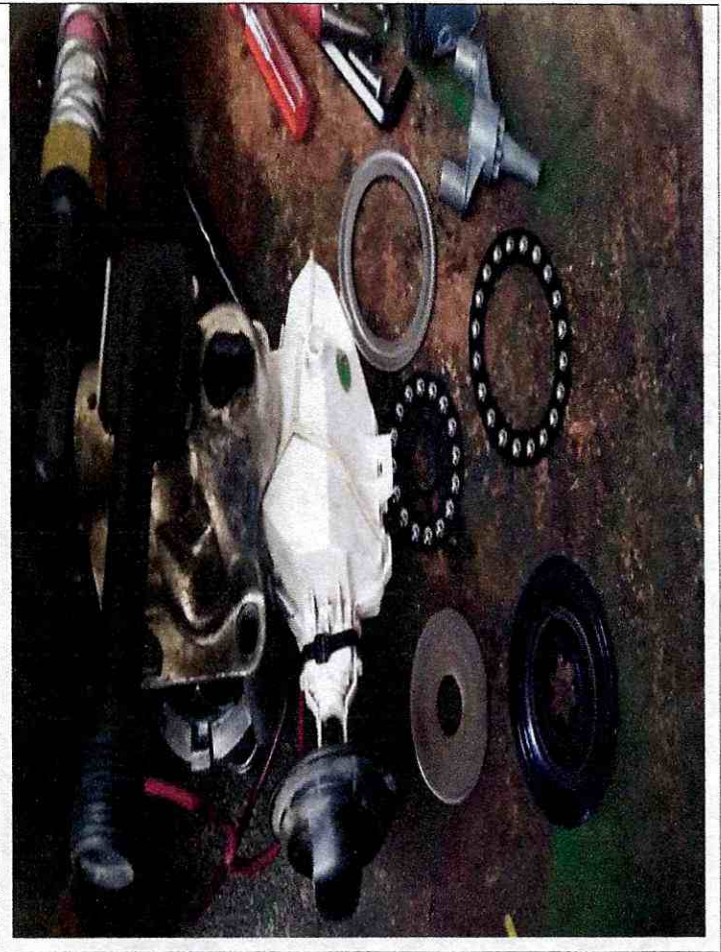

V

OPERARIOS-RECIBE		TÉCNICOS ENCARGADOS	
OPERARIOS-RECIBE		TÉCNICOS ENCARGADOS	
OPERARIOS-RECIBE		TÉCNICOS ENCARGADOS	
PROFESIONAL ESPECIALIZADO II RUTH ELENA SALAZAR TORRES			
ESTADO DE FUNCIONAMIENTO DEL EQUIPO	EXCELENTE	BUENO	REGULAR



FICHA TECNICA DE EVALUACION Y REEVALUACION DE PROVEEDORES

CÓDIGO: GJ-R-056

FECHA VIGENCIA:

15/07/2021

VERSIÓN: 01

Página 1 de 4

SISTEMA INTEGRADO DE GESTIÓN

NOTA INFORMATIVA: (Aplica unicamente para la reevaluación) De conformidad con el artículo 7 de la resolución que reglamenta el procedimiento para la evaluación y reevaluación de proveedores la calificación de la reevaluación de proveedores, tendrá los siguientes efectos: El contratista o Proveedor que obtenga como resultado de la reevaluación puntaje de 3 o superior, será tenido en cuenta para contratar con el IBAL S.A. E.S.P. OFICIAL. El contratista que en el proceso de reevaluación obtenga un promedio de calificación inferior a tres (3), será suspendido por un término igual al plazo total del contrato ejecutado. En todo caso el término de suspensión no podrá ser inferior a seis (6) meses. Durante el término de la suspensión el contratista no se podrá presentar a participar como proponente individual o plural (Consortio, Unión Temporal, Promesa de Sociedad Futura u otra) en procesos de selección que adelante el IBAL S.A. E.S.P. OFICIAL.

La Suspensión a que hace referencia el presente artículo se extenderá por igual termino a cada uno de los integrantes de Consortios o Uniones Temporales que en el proceso de reevaluación hayan obtenido una calificación inferior a tres (3).

Los efectos mencionados en la nota anterior aplican para la reevaluación de este contrato, de acuerdo con la fecha de su suscripción.

SI

NO

JAVIER PIEDRAHITA SARMIENTO

RUTH ELENA SALAZAR TORRES

NOMBRES APELLIDOS Y FIRMA DEL SUPERVISOR Y/O INTERVENTOR (Cuando un contrato cuente con interventor y supervisor, este documento debe ser firmado por los dos, en sus respectivas calidades)

DUBER RIAÑO ROJAS

NOMBRES APELLIDOS Y FIRMA DEL CONTRATISTA



DUBER RIAÑO ROJAS
 NIT 14.137.785-3
 CALLE 26 A 4 B 18 BRR HIPODROMO
 Tel: (038) 2655071
 Ibagué - Colombia
 electri-futuro@hotmail.com



Factura electrónica de venta
 No. FE-108

Señores	IBAL SA ESP OFICIAL		
NIT	800.089.809-6	Teléfono	(038) 2756000 - Ext. 157
Dirección	CRA 3 No. 1- 04	Ciudad	Ibagué - Colombia

Fecha y hora Factura	
Generación	24/03/2022, 10:12
Expedición	25/03/2022, 10:12
Vencimiento	24/03/2022

Ítem	Descripción	Cantidad	Vr. Unitario	Vr. Bruto	Vr. Total
1	Transportadora termoplástica y sistema mecánico wester Marca: motor Wester Electric de 25 MM220 VAC-0.15 KW Necesidad: Mto preventivo PTARD TEJAR	1.00	7,934,000.00	7,934,000.00	9,441,460.00
2	Sistema operativo del Control eléctrico de la Transportadora Marca: Wester Necesidad: Mto preventivo PTARD TEJAR	1.00	5,160,000.00	5,160,000.00	6,140,400.00
3	Motobombas sumergibles 1 y 2 y Tablero de mando Marca: JDRR-2021 06MLKC-1206 Necesidad: Mto preventivo y Correctivo PTARD TEJAR	1.00	3,880,000.00	3,880,000.00	4,617,200.00
4	Motobomba a gasolina Marca: Briggsandstratton PTARD TEJAR	1.00	1,190,000.00	1,190,000.00	1,416,100.00
5	Biofiltro Marca: WEG TEB FOX2Hp 1730RPM Necesidad: Mantenimiento preventivo y Correctivo PTARD TEJAR	1.00	2,670,000.00	2,670,000.00	3,177,300.00
6	Tea Marca: No aplica Necesidad: Mto preventivo y Correctivo PTARD TEJAR	1.00	6,360,000.00	6,360,000.00	7,568,400.00
7	Hidrolavadora Marca: Karcher 220 VKW2.9 PTARD TEJAR	1.00	2,400,000.00	2,400,000.00	2,856,000.00
8	Aire acondicionado Oficina el tejar Marca: BTU con refrigerante 410 Ecológico PTARD TEJAR	1.00	480,000.00	480,000.00	571,200.00
9	Motosierra Marca: STIHL MS 180 Necesidad: Mto preventivo y Correctivo PTARD TEJAR	1.00	1,190,000.00	1,190,000.00	1,416,100.00
10	Sopladora tipo mochila Marca: STIHL CILIN 27.2 BR 600 Necesidad: Mto preventivo y Correctivo	1.00	1,190,000.00	1,190,000.00	1,416,100.00
11	Tea de Combustión Necesidad: Mto preventivo, Correctivo PTARD COMFENALCO	1.00	1,500,000.00	1,500,000.00	1,785,000.00
12	Guadaña Marca: STIHL MOL F5 250 Necesidad: Mto preventivo y Correctivo PTARD COMFENALCO	1.00	1,190,000.00	1,190,000.00	1,416,100.00
13	Hidrolavadora Marca: KARCHER Necesidad: Mto preventivo y Correctivo PTARD COMFENALCO	1.00	2,400,000.00	2,400,000.00	2,856,000.00
14	Electrobomba Marca: Pedrollo 2 1/2 HP Necesidad: Suministro de insumos para puesta en marcha PTARD COMFENALCO	1.00	1,300,000.00	1,300,000.00	1,547,000.00
15	Motor sistema Biofiltro Marca: LOTOOLS Y905-2 2NP 3560 RPM Necesidad: Corrección de fugas. Mto preventivo y Correctivo PTARD AMERICAS	1.00	3,200,000.00	3,200,000.00	3,808,000.00
16	Tea de Combustión Necesidad: Mto preventivo, Correctivo PTARD AMERICAS	1.00	1,500,000.00	1,500,000.00	1,785,000.00
17	Tomillo sin fin Marca: SNDEK Necesidad: Mto preventivo y Correctivo PTARD AMERICAS	1.00	5,600,000.00	5,600,000.00	6,664,000.00
18	Motobombas sumergibles Recirculación Marca: HCP PUMP Necesidad: Mto preventivo y Correctivo PTARD AMERICAS	1.00	1,100,000.00	1,100,000.00	1,309,000.00
	Electrobomba				

Elaborado por software Siglo Nube y enviado electrónicamente por proveedor tecnológico Siglo. Siglo S.A.S NIT: 630.046.145-9

Item	Descripción	Cantidad	Vr. Unitario	Vr. Bruto	Vr. Total
19	Marca: PEDROLLO de 2 HP Necesidad: Mo preventivo y Correctivo PTARD AMERICAS	1,00	1,100,000.00	1,100,000.00	1,309,000.00
20	Hidrolavadora Marca: Karcher 178855775102 Necesidad: Mo preventivo y Correctivo PTARD AMERICAS	1,00	2,400,000.00	2,400,000.00	2,856,000.00
21	Guadaña Marca: STIHL serie 1788557551 Necesidad: Mo preventivo y Correctivo PTARD TEJAR	1,00	1,190,000.00	1,190,000.00	1,416,100.00

Total Items: 21

Valor en Letras:

Sesenta y cinco millones trescientos setenta y un mil cuatrocientos sesenta pesos m/cte

Condiciones de Pago:

Transferencia

\$ 65,371,460.00

Total Bruto	54,934,000.00
IVA 19%	10,437,460.00
Total a Pagar	65,371,460.00

Observaciones:

A esta factura de venta aplican las normas relativas a la letra de cambio (artículo 5 Ley 1231 de 2008). Con esta el Comprador declara haber recibido real y materialmente las mercancías o prestación de servicios descritos en este título - Valor. Número Autorización 18764025859389 aprobado en 20220225 prefijo FE desde el número 99 al 200 Vigencia: 6 Meses

Responsable de IVA - Actividad Económica 3314 Mantenimiento y reparación especializado de equipo eléctrico Tarifa
CUFE: c3987112e3259db48152eb5622e51ce3f1cb87a25b88a1f12c6239df978d57d729fd44ee6592749ec3a9443c7970b7b2