

No. :	089 DE 18 DE JUNIO DE 2021	
OBJETO :	"REHABILITACIÓN Y/O RECUPERACIÓN Y/O REPOSICIÓN DE LAS REDES DE ACUEDUCTO Y ALCANTARILLADO PARA GARANTIZAR LA CONTINUIDAD DEL SERVICIO EN LOS SECTORES COMPRENDIDOS PARA EL DISTRITO HIDRÁULICO No. 6 UBICADO DENTRO DEL PERÍMETRO HIDRO SANITARIO DEL IBAL S.A E.S.P OFICIAL EN LA CIUDAD DE IBAGUÉ"	
CONTRATISTA :	CONSORCIO SECTOR 6, R.L.ING JHON JAIRO PEÑA SERRATO	
INTERVENTOR :	CONSORCIO INTERVENTORIA EXTERNA IBAL, R.L. ING LUIS FRANCISCO ESPAÑA RAMIREZ	
SUPERVISOR :	ING. LUISA FERNANDA HENAO GARCIA, IBAL S.A. E.S.P. Oficial	

ALCANTARILLADO		
19,1,8	Caja de inspección 60 x 60 x 100 Cmts en Ladrillo, concreto de 2500 PSI y tapa reforzada en concreto de 3000 PSI	Und
	Ubicación	Cantidad
1	Jordán 9 Etapa Manzana "U" y "T" - Alcantarillado Carrera 10D Domiciliarias Tramo Pozo 1 - 3	38 Und
2	Jordán 9 Etapa Manzana "T" y "Y" - Alcantarillado Carrera 11 Domiciliarias Tramo Pozo 5 - 7	36 Und
3	Edén Calle 68 entre carreras 10D y 11 Alcantarillado "20" Domiciliarias Tramo Pozo 5 - 4B	0 Und
4	Hacienda Piedra pintada Carrera 3 entre calles 50 a 58A Alcantarillado Domiciliarias Tramo Pozo 1 - 2 Domiciliarias Tramo Pozo 2 - 3 Domiciliarias Tramo Pozo 3 - 4 Domiciliarias Tramo Pozo 4 - 5 Domiciliarias Tramo Pozo 5 - 6 Domiciliarias Tramo Pozo 6 - 7 Domiciliarias Tramo Pozo 7 - 8 Domiciliarias Tramo Pozo 8 - 9 Domiciliarias Tramo Pozo 9 - 10	7 Und 4 Und 5 Und 5 Und 5 Und 4 Und 4 Und 3 Und 1 Und
5	Floresta Calle 59 entre carreras 1A y 2 Alcantarillado Domiciliarias Tramo Pozo 5 - 6	10 Und
6	Floresta Calle 59 entre carreras 1A y 2 Alcantarillado Domiciliarias Tramo Pozo 5 - 6	2 Und
7	Hacienda Piedra pintada Calle 52 entre carrera 4A y 5 Alcantarillado Domiciliarias Tramo Pozo 1A - 2	2 Und
8	Hacienda Piedra pintada Carrera 2 entre calle 56 y 58A Alcantarillado Domiciliarias Tramo Pozo 1 - 2 Domiciliarias Tramo Pozo 2 - 3 Domiciliarias Tramo Pozo 3 - 4A	4 Und 1 Und 2 Und
9	Jardín (Ciudad Blanca) Crr 4A entre Calle 86 y 87 Alcantarillado Domiciliarias Tramo Pozo 1 - 2 Domiciliarias Tramo Pozo 2 - 2A Domiciliarias Tramo Pozo 2A - 3	5 Und 9 Und 0 Und
Total Cajas de Inspéccion 60 x 60 x 100 cms		147 Und

19,1,8	Caja de inspección 60 x 60 x 100 Cmts en Ladrillo, concreto de 2500 PSI y tapa reforzada en concreto de 3000 PSI	147 Und
	Pago acta No.01	0 Und
	Pago acta No.02	86 Und
	Pago acta No.03	0 Und
	Pago presente acta No.04	61 Und

No. :	089 DE 18 DE JUNIO DE 2021
OBJETO :	"REHABILITACIÓN Y/O RECUPERACIÓN Y/O REPOSICIÓN DE LAS REDES DE ACUEDUCTO Y ALCANTARILLADO PARA GARANTIZAR LA CONTINUIDAD DEL SERVICIO EN LOS SECTORES COMPRENDIDOS PARA EL DISTRITO HIDRÁULICO No. 6 UBICADO DENTRO DEL PERÍMETRO HIDRO SANITARIO DEL IBAL S.A E.S.P OFICIAL EN LA CIUDAD DE IBAGUÉ"
CONTRATISTA :	CONSORCIO SECTOR 6, R.L.ING JHON JAIRO PEÑA SERRATO
INTERVENTOR :	CONSORCIO INTERVENTORIA EXTERNA IBAL, R.L. ING LUIS FRANCISO ESPAÑA RAMIREZ
SUPERVISOR :	ING. LUISA FERNANDA HENAO GARCIA, IBAL S.A. E.S.P. Oficial



ALCANTARILLADO

20,1	Señalización en Guadua C/3 mts y Polisombra de h=2mts	m
	DETALLE	Longitud
1	Jordán 9 Etapa Manzana "U" y "T" - Alcantarillado Carrera 10D Tramo del Pozo 1 al Pozo 3	190,20 m
2	Jordán 9 Etapa Manzana "T" y "Y" - Alcantarillado Carrera 11 Tramo Pozo 7 - 5	198,00 m
3	Edén Calle 68 entre carreras 10D y 11 Alcantarillado "20" Tramo Pozo 5 - 3	23,00 m
4	Hacienda Piedra pintada Carrera 3 entre calles 50 a 58A Alcantarillado Tramo Pozo 1 - 3 Tramo Pozo 3 - 8 Tramo Pozo 8 - 10	142,00 m 318,00 m 168,00 m
5	Floresta Calle 59 entre carreras 1A y 2 Alcantarillado Tramo Pozo 5 - 6	196,00 m
6	Hacienda Piedra pintada Calle 52 frente a la Manzana "A" Calle 52 entre Carreras 4 y 4A Calle 52 entre Carreras 4A y 5	102,00 m 199,00 m
7	Hacienda Piedra pintada Carrera 2 entre calles 56 a 58A Alcantarillado Tramo Pozo 1 - 4 Tramo Pozo 4 - 4C	192,00 m 25,00 m
8	Carrera 4A entre Calles 86 y 87 Jardín Alcantarillado Tramo Pozo 1 - 3	212,00 m
9	Jardín Atolsure Calle 88 entre Carreras 3A y 4 Alcantarillado Tramo Pozo 1 - 2 Tramo Pozo 2 - 3	122,00 m 112,00 m
10	Hacienda Piedra pintada Carrera 3 entre calles 50 a 58A Alcantarillado Construcción Sumideros Cll 58A a 56 Construcción Sumideros Cll 52 Construcción Sumideros Cll 51 a 50	36,00 m 27,00 m 16,00 m
11	Hacienda Piedra pintada Calle 52 entre Carreras 4A y 5 PAVIMENTACION	88,00 m
Longitud total Cerramiento Alcantarillado		2366,20 m

20,1	Señalización en Guadua C/3 mts y Polisombra de h=2mts	2366,20 m
	Pago Acta Parcial No.01	994,20 m
	Pago Acta Parcial No.02	374,00 m
	Pago Acta Parcial No.03	831,00 m
	Pago presente Acta Parcial No.04	167,00 m

089 DE 18 DE JUNIO DE 2021

OBJETO : "REHABILITACIÓN Y/O RECUPERACIÓN Y/O REPOSICION DE LAS REDES DE ACUEDUCTO Y ALCANTARILLADO PARA GARANTIZAR LA CONTINUIDAD DEL SERVICIO EN LOS SECTORES COMPRENDIDOS PARA EL DISTRITO HIDRÁULICO No. 6 UBICADO DENTRO DEL PERÍMETRO HIDRO SANITARIO DEL IBAL S.A E.S.P OFICIAL EN LA CIUDAD DE IBAGUÉ"

CONTRATISTA : CONSORCIO SECTOR 6, R.L.ING JHON JAIRO PEÑA SERRATO



INTERVENTOR : CONSORCIO INTERVENTORIA EXTERNA IBAL, R.L. ING LUIS FRANCISCO ESPAÑA RAMIREZ

SUPERVISOR : ING. LUISA FERNANDA HENAO GARCIA, IBAL S.A. E.S.P. Oficial

ALCANTARILLADO

20,52	Señales provisional movil para obra tipo tripode incluye tablero	Und
DETALLE		
1	Jordán 9 Etapa Manzana "U" y "T" - Alcantarillado	1,00 Und
2	Jordán 9 Etapa Manzana "T" y "Y" - Alcantarillado	1,00 Und
1	Edén Calle 68 entre carreras 10D y 11 Alcantarillado °20"	1,00 Und
2	Edén Calle 68 entre carreras 10D y 11 (Callejón) Alcantarillado °12"	1,00 Und
1	Hacienda Piedra pintada Carrera 3 entre calles 50 a 58A Alcantarillado	1,00 Und
2	Hacienda Piedra pintada Carrera 2 entre calles 56 a 58A Alcantarillado	2,00 Und
3	Hacienda Piedra pintada Calle 52 frente a la Manzana "A"	1,00 Und
1	Floresta Calle 59 entre carreras 1A y 2 Alcantarillado	2,00 Und
1	Jardin Carrera 4A entre Calle entre 86 y 87 Alcantarillado	2,00 Und
1	Jardin Calle 88 entre Carreras 3A y 4 Alcantarillado	2,00 Und
1	Jardin Calle 88 entre Carreras 3A y 4 Alcantarillado	2,00 Und
1	Jardin Calle 88 entre Carreras 3A y 4 Alcantarillado	2,00 Und
Señales provisional movil para obra tipo tripode incluye tablero		18,00 Und



RESUMEN

20,52	Señales provisional movil para obra tipo tripode incluye tablero	18 Und
	Pago acta No.01	9 Und
	Pago acta No.02	0 Und
	Pago acta No.03	5 Und
	Pago presente acta No.04	4 Und



No. :	089 DE 18 DE JUNIO DE 2021
OBJETO :	"REHABILITACIÓN Y/O RECUPERACIÓN Y/O REPOSICIÓN DE LAS REDES DE ACUEDUCTO Y ALCANTARILLADO PARA GARANTIZAR LA CONTINUIDAD DEL SERVICIO EN LOS SECTORES COMPRENDIDOS PARA EL DISTRITO HIDRÁULICO No. 6 UBICADO DENTRO DEL PERÍMETRO HIDRO SANITARIO DEL IBAL S.A E.S.P OFICIAL EN LA CIUDAD DE IBAGUÉ"
CONTRATISTA :	CONSORCIO SECTOR 6, R.L. ING JHON JAIRO PEÑA SERRATO
INTERVENTOR :	CONSORCIO INTERVENTORIA EXTERNA IBAL, R.L. ING LUIS FRANCISCO ESPAÑA RAMIREZ
SUPERVISOR :	ING. LUISA FERNANDA HENAO GARCIA, IBAL S.A. E.S.P. Oficial



ALCANTARILLADO		
20,5	Suministro e Instalación Lecho en Grava para Cama de Tubería D= 1/2 a 3/4	m3
	Ubicación	Volumen
	Excavaciones hasta 2m	
1	Jordán 9 Etapa Manzana "U" y "T" - Alcantarillado Carrera 10D	
	Tramo Pozo 1 - 2	3,42 m3
	Tramo Pozo 2 - 3	3,02 m3
2	Edén Calle 68 entre carreras 10D y 11 (Callejón) Alcantarillado "12"	
	Tramo Pozo 3 - 4A	0,93 m3
3	Jordán 9 Etapa Manzana "T" y "Y" - Alcantarillado Carrera 11	
	Tramo Pozo 7 - 6	9,53 m3
	Tramo Pozo 6 - 5	7,06 m3
4	Edén Calle 68 entre carreras 10D y 11 Alcantarillado "20"	
	Tramo Pozo 5 - 4B	2,79 m3
	Tramo Pozo 4B - 4A	1,93 m3
5	Edén Calle 68 entre carreras 10D y 11 (Callejón) Alcantarillado "20"	
	Tramo Pozo 4A - 8	2,48 m3
6	Hacienda Piedra pintada Carrera 3 entre calles 50 a 58A Alcantarillado	
	Tramo Pozo 1 - 2	2,27 m3
	Tramo Pozo 2 - 3	2,12 m3
	Tramo Pozo 3 - 4	2,16 m3
	Tramo Pozo 4 - 5	2,16 m3
	Tramo Pozo 5 - 6	2,15 m3
	Tramo Pozo 6 - 7	2,18 m3
	Tramo Pozo 7 - 8	2,28 m3
	Tramo Pozo 8 - 9	2,76 m3
	Tramo Pozo 9 - 10	2,84 m3
7	Floresta Calle 59 entre carreras 1A y 2 Alcantarillado	
	Tramo Pozo 5 - 6	5,94 m3
8	Hacienda Piedra pintada Manz "N" Casa No.09 Alcantarillado	
	Tramo Pozo 7 - 11	0,33 m3
9	Jordán 9 Etapa Pozo No.05 - Alcantarillado Carrera 11	
	Tramo Pözo 5 - Sumidero	0,52 m3
10	Hacienda Piedra pintada Calle 52 entre Manz "A" y "B" Alcantarillado	
	Tramo Pozo 2 - 1D	11,83 m3
11	Hacienda Piedra pintada Calle 52 Manz "A" y "B" Sumideros Alcantarillado	
	Tramo Pözo 2 - Sumidero#1	0,19 m3
	Tramo Pözo 2 - Sumidero#2	0,15 m3
	Tramo Pözo 2 - Sumidero#3	0,13 m3
12	Jordán 9 Etapa Pozo No.06 - Alcantarillado Carrera 11	
	Tramo Pözo 6 - Sumidero 1	0,18 m3
	Tramo Pözo 6 - Sumidero 2	0,18 m3
13	Hacienda Piedra pintada Carrera 3 Pozo No.06 - Sumidero	
	Tramo Pözo 6 - Sumidero #10	0,21 m3
	Tramo Pözo 6 - Sumidero #11	0,22 m3
14	Floresta Calle 59 carreras 2 Alcantarillado	
	Tramo Colectro Hata de la Virgen - Sumidero	0,32 m3
15	Hacienda Piedrapintada Carrera 3 Bahía parqueo - Pozo No.10 Sumidero	
	Tramo Pozo 10 - Sumidero No.18	0,60 m3
	Tramo Pozo 10 - Sumidero No.19	0,09 m3

No. :	089 DE 18 DE JUNIO DE 2021	
OBJETO :	"REHABILITACION Y/O RECUPERACION Y/O REPOSICION DE LAS REDES DE ACUEDUCTO Y ALCANTARILLADO PARA GARANTIZAR LA CONTINUIDAD DEL SERVICIO EN LOS SECTORES COMPRENDIDOS PARA EL DISTRITO HIDRÁULICO No. 6 UBICADO DENTRO DEL PERÍMETRO HIDRO SANITARIO DEL IBAL S.A E.S.P OFICIAL EN LA CIUDAD DE IBAGUÉ"	
CONTRATISTA :	CONSORCIO SECTOR 6, R.L. ING JHON JAIRO PEÑA SERRATO	
INTERVENTOR :	CONSORCIO INTERVENTORIA EXTERNA IBAL, R.L. ING LUIS FRANCISO ESPAÑA RAMIREZ	
SUPERVISOR :	ING. LUISA FERNANDA HENAO GARCIA, IBAL S.A. E.S.P. Oficial	

16	Jardín 1 Carrera 4A entre Calles 86 y 87 Alcantarillado	
	Tramo Pozo 1 - 2	2,39 m3
	Domiciliarias Tramo Pozo 1 - 2	
	Tramo Pozo 2 - 2A	3,61 m3
	Domiciliarias Tramo Pozo 2 - 2A	
	Tramo Pozo 2A - 3	0,96 m3
	Domiciliarias Tramo Pozo 2A - 3	
17	Hacienda Piedra pintada Carrera 2 entre calles 56 a 58A Alcantarillado	
	Tramo Pozo 1 - 2	2,37 m3
	Domiciliarias Tramo Pozo 1 - 2	
	Tramo Pozo 2 - 3	2,18 m3
	Domiciliarias Tramo Pozo 2 - 3	
	Tramo Pozo 3 - Empalme Colector Hato de la Virgen	
	Tramo Pozo 3 - 4A	1,58 m3
	Domiciliarias Tramo Pozo 3 - 4A	
	Tramo Pozo 4 - 4C	0,32 m3
18	Jardín Atolsure Calle 88 entre Carreras 3A y 4 Alcantarillado	
	Tramo Pozo 1 - 2	3,45 m3
	Domiciliarias Tramo Pozo 1 - 2	
	Tramo Pozo 2 - 3	3,79 m3
	Domiciliarias Tramo Pozo 2 - 3	
19	Jardín Carrera 4A entre Calles 86 y 87 Alcantarillado	
	Pozo 2A - Sumidero#1	0,46 m3
	Pozo 2A - Sumidero#2	0,63 m3
20	Jordan 9 etapa Calle 57 Carrera 10D entre Manzanas "T" y "U" Alcantarillado	
	Pozo 1 - Sumidero No.01	0,21 m3
21	Jordan 7 etapa Carrera 11Bis Calle 70 Alcantarillado	
	Tramo Pozo 1 - 2	0,32 m3
22	Hacienda Piedrapintada Carrera 3 - Pozo No.1 Sumidero	
	Tramo Põzo 1 - Sumidero#1	0,28 m3
	Tramo Põzo 1 - Sumidero#2	0,20 m3
23	Hacienda Piedrapintada Carrera 3 - Pozo No.2 Sumidero	
	Tramo Põzo 2 - Sumidero#3	0,19 m3
	Tramo Põzo 2 - Sumidero#4	0,15 m3
25	Hacienda Piedrapintada Carrera 3 - Pozo No.4 Sumidero	
	Tramo Põzo 4 - Sumidero#7	0,22 m3
	Tramo Põzo 4 - Sumidero#8	0,49 m3
26	Hacienda Piedrapintada Carrera 3 - Pozo No.5 Sumidero	
	Tramo Põzo 5 - Sumidero#9	0,35 m3
27	Hacienda Piedrapintada Carrera 3 - Pozo No.8 Sumidero	
	Tramo Põzo 8 - Sumidero#12	0,27 m3
	Tramo Põzo 8 - Sumidero#13	0,27 m3
	Tramo Põzo 8 - Sumidero#14	0,24 m3
	Tramo Põzo 8 - Sumidero#15	0,20 m3
28	Hacienda Piedrapintada Carrera 3 - Pozo No.9 Sumidero	
	Tramo Põzo 9 - Sumidero#16	0,19 m3
	Tramo Põzo 9 - Sumidero#17	0,18 m3
29	Hacienda Piedrapintada Carrera 2 - Pozo No.1 Sumidero	
	Tramo Põzo 1 - Sumidero#1	0,09 m3
30	Hacienda Piedrapintada Carrera 2 - Pozo No.2 Sumidero	
	Tramo Põzo 2 - Sumidero#2	0,26 m3

No. :	089 DE 18 DE JUNIO DE 2021	
OBJETO :	"REHABILITACION Y/O RECUPERACION Y/O REPOSICION DE LAS REDES DE ACUEDUCTO Y ALCANTARILLADO PARA GARANTIZAR LA CONTINUIDAD DEL SERVICIO EN LOS SECTORES COMPRENDIDOS PARA EL DISTRITO HIDRÁULICO No. 6 UBICADO DENTRO DEL PERÍMETRO HIDRO SANITARIO DEL IBAL S.A E.S.P OFICIAL EN LA CIUDAD DE IBAGUÉ"	
CONTRATISTA :	CONSORCIO SECTOR 6, R.L.ING JHON JAIRO PEÑA SERRATO	
INTERVENTOR :	CONSORCIO INTERVENTORIA EXTERNA IBAL, R.L. ING LUIS FRANCISO ESPAÑA RAMIREZ	
SUPERVISOR :	ING. LUISA FERNANDA HENAO GARCIA, IBAL S.A. E.S.P. Oficial	

	Tramo Põzo 2 - Sumidero#3	0,18 m3
31	Hacienda Piedrapintada Carrera 2 - Pozo No.3 Sumidero	
	Tramo Põzo 3 - Sumidero#4	0,20 m3
32	Hacienda Piedrapintada Carrera 2 - Pozo No.4A Sumidero	
	Tramo Põzo 4A - Sumidero#5	0,04 m3
Volumen Total Lecho en Grava Tuberia Alcantarillado		99,17 m3

RESUMEN		
20,5	Suministro e Instalacion Lecho en Grava para Cama de Tuberia D= 1/2 a 3/4	99,17 m
	Pago acta No.01	44,97 m
	Pago acta No.02	21,48 m
	Pago acta No.03	28,17 m
	Pago presente acta No.04	4,55 m

No. 1 089 DE 18 DE JUNIO DE 2021

OBJETO: "REHABILITACIÓN Y/O RECUPERACIÓN Y/O REPOSICIÓN DE LAS REDES DE ACUEDUCTO Y ALCANTARILLADO PARA GARANTIZAR LA CONTINUIDAD DEL SERVICIO EN LOS SECTORES COMPRENDIDOS PARA EL DISTRITO HIDRÁULICO No. 6 UBICADO DENTRO DEL PERÍMETRO HIDRO SANITARIO DEL IBAL S.A. E.S.P. OFICIAL EN LA CIUDAD DE IBAGUÉ"

CONTRATISTA: CONSORCIO SECTOR 6, R.L. ING. JHON JAIRO PERA SERRATO

INTERVENTOR: CONSORCIO INTERVENTORIA EXTERNA IBAL, R.L. ING. LUIS FRANCISCO ESPAÑA RAMIREZ

SUPERVISOR: ING. LUISA FERNANDA HENAO GARCIA, IBAL S.A. E.S.P. Oficial

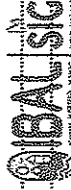

6

RESUMEN

No.	OTROS	Total	Pagado Acta No.01	Pagado Acta No.02	Pagado Acta No.03	Presente Acta No.03
20,6	Suministro e instalación de Kit Silla Yee 8"X 6" PVC Incluye Agarraderas Caucho y Adherencia	6 Und	0 Und	2 Und	4	0 Und
20,7	Suministro e instalación de Kit Silla Yee 10"X 6" PVC Incluye Agarraderas Caucho y Adherencia	12 Und	0 Und	12 Und	0	0 Und
20,8	Suministro e instalación de Kit Silla Yee 12"X 6" PVC Incluye Agarraderas Caucho Y adherencia	64 Und	0 Und	41 Und	17	0 Und
20,9	Suministro e instalación de Silla Yee 14"X 6" PVC Incluye Caucho y Adherencia	9 Und	0 Und	0 Und	8	1 Und
20,10	Suministro e instalación de Silla Yee 16"X 6" PVC Incluye Caucho y Adherencia	76 Und	0 Und	54 Und	22	0 Und
20,13	Suministro e instalación de Silla Yee 24"X 6" PVC Incluye Cauchos y Adherencia	0 Und	0 Und	0 Und	0	0 Und
20	OTROS					
20,12	Suministro e instalación de silla yee 20x6" pvc Incluye agarraderas caucho y adherencia	37 Und	0 Und	37 Und	0	0 Und
20,58	Suministro e instalación de silla yee 650x160 MM pvc Incluye agarraderas caucho y adherencia	9 Und	0 Und	9 Und	0	0 Und

CONTRATO DE OBRA No. : 089 DE 18 DE JUNIO DE 2021	
OBJETO : "REHABILITACION Y/O RECUPERACION Y/O REPOSICIÓN DE LAS REDES DE ACUEDUCTO Y ALCANTARILLADO PARA GARANTIZAR LA CONTINUIDAD DEL SERVICIO EN LOS SECTORES COMPRENDIDOS PARA EL DISTRITO HIDRÁULICO No. 6 UBICADO DENTRO DEL PERÍMETRO HIDRO SANITARIO DEL IBAL S.A E.S.P OFICIAL EN LA CIUDAD DE IBAGUÉ"	
CONTRATISTA :	CONSORCIO SECTOR 6, R.L.ING JHON JAIRO PEÑA SERRATO
INTERVENTOR :	CONSORCIO INTERVENTORIA EXTERNA IBAL, R.L. ING LUIS FRANCISO ESPAÑA RAMIREZ
SUPERVISOR :	ING. LUISA FERNANDA HENAO GARCIA, IBAL S.A. E.S.P. Oficial



ALCANTARILLADO			
2,5	Demolición Estructura Concreto Reforzado (Medio mecánico)	M3	
	Ubicación	e	Ø
1	Edén Calle 68 entre carreras 10D y 11 Alcantarillado "20" Base Pozo existente No.4A	0,25 m	1,90 m
3	Jardín (Ciudad Blanca) Crr 4A entre Calle 86 y 87 Base Pozo existente No.2	0,25 m	1,90 m
4	Urb.Hacienda Piedrapintrada Carrera 2 Zona Verde Col.Hato de la Virgen Pozo No.1 Camara	0,25 m	1,70 m
5	Urb.Hacienda Piedrapintrada Carrera 2 Zona Verde Col.Hato de la Virgen Pozo No.2 Colector	0,25 m	1,16 m
Area Total Demolición			2,44 m3

2	DEMOLICIONES	
2,5	Demolición Estructura Concreto Reforzado (Medio mecánico)	2,44 m3
	Pago acta No.01	0,57 m3
	Pago acta No.02	0,00 m3
	Pago acta No.03	0,85 m3
	Pago presente acta No.04	1,02 m3

CONTRATO DE OBRA No. : 089 DE 18 DE JUNIO DE 2021

OBJETO : "REHABILITACION Y/O RECUPERACION Y/O REPOSICION DE LAS REDES DE ACUEDUCTO Y ALCANTARILLADO PARA GARANTIZAR LA CONTINUIDAD DEL SERVICIO EN LOS SECTORES COMPRENDIDOS PARA EL DISTRITO HIDRAULICO No. 6 UBICADO DENTRO DEL PERIMETRO HIDRO SANITARIO DEL IBAL S.A E.S.P OFICIAL EN LA CIUDAD DE IBAGUÉ"

CONTRATISTA : CONSORCIO SECTOR 6, R.L.ING JHON JAIRO PEÑA SERRATO



INTERVENTOR : CONSORCIO INTERVENTORIA EXTERNA IBAL, R.L. ING LUIS FRANCISCO ESPAÑA RAMIREZ

SUPERVISOR : ING. LUISA FERNANDA HENAO GARCIA, IBAL S.A. E.S.P. Oficial

ALCANTARILLADO

5,2		Instalación y suministro de concreto de 17,2 Mpa (2.500 Psi)	m3	
Atraque y revestimiento de tubería				
	Ubicación	Area	Longitud	Volumen
1	Barrio Floresta Calle 59 Carrera 2, - Atraque Tubería 12" - SUMIDERO			
	Sumidero - Camara Colector Hato de la Virgen	0,2045 m2	3,50 ml	0,72 m3
2	Barrio Jardín Carrera 4A entre Calles 86 y 87, - Atraque Tubería 10" - SUMIDERO			
	Sumidero No.06 a Pozo No.2A	0,1996 m2	7,65 ml	1,53 m3
	Sumidero No.08 a Sumidero 07	0,1996 m2	2,30 ml	0,46 m3
	Sumidero No.07 a Pozo No.2A	0,1996 m2	10,50 ml	2,10 m3
	Sumidero No.05 a Pozo No.2	0,1996 m2	2,30 ml	0,46 m3
	Sumidero No.04 a Pozo No.2	0,1996 m2	2,10 ml	0,42 m3
	Sumidero No.03 a Pozo No.1	0,1996 m2	1,80 ml	0,36 m3
	Sumidero No.02 a Pozo No.1	0,1996 m2	6,30 ml	1,26 m3
	Sumidero No.01 a Pozo No.1	0,1996 m2	5,30 ml	1,06 m3
3	Barrio Eden Carrera 10D Calle 68 - Atraque Tubería 12" - Alcantarillado			
	Pozo No.03 a Pozo No.4A	0,2045 m2	2,90 ml	0,59 m3
4	Barrio Jardín Carrera 4A entre Calles 86 y 87, - Atraque Tubería 12" - Alcantarillado			
	Pozo No.02 a Pozo No.2A	0,2563 m2	26,94 ml	6,90 m3
	Pozo No.02A a Pozo No.1	0,2563 m2	13,76 ml	3,53 m3
5	Barrio Jardín Carrera 4A entre Calles 86 y 87, - Atraque Tubería 6" - Domiciliarias Alcantarillado			
	Pozo No.01 a Pozo No.2	0,2086 m2	5,10 ml	1,06 m3
	Pozo No.02 a Pozo No.2A	0,2086 m2	26,96 ml	5,62 m3
	Pozo No.02A a Pozo No.3	0,2086 m2	13,76 ml	2,87 m3
6	Hacienda Piedra pintada Carrera 2 entre Calle 58 y 58A, - Tubería 8" - Alcantarillado			
	Pozo No.3 a Pozo No.4A	0,1905 m2	26,38 ml	5,03 m3
7	Hacienda Piedra pintada Carrera 2 Calle 58A Alcantarillado - Tubería 16"			
	Pozo No.4 a Pozo No.4C	0,2915 m2	4,23 ml	1,23 m3
8	Barrio Jardín Calle 88 entre Carreras 3B y 4, - Atraque Tubería 14" - Alcantarillado			
	Pozo No.02 a Pozo No.03	0,2600 m2	54,10 ml	14,07 m3
9	Barrio Jordan 9 etapa entre Manzanas "T" y "U" Sumidero Calle 57 Carrera 10D - Tubería 12"			
	Sumidero No.01 a Pozo No.1	0,2563 m2	3,00 ml	0,77 m3
10	Urb Hacienda Piedrapintada Calle 52 Carrera 4A, - Atraque Tubería 10" - SUMIDERO			
	Sumidero No.01 a Pozo No.2	0,1996 m2	0,00 ml	0,00 m3
	Sumidero No.02 a Pozo No.2	0,1996 m2	0,00 ml	0,00 m3
	Sumidero No.03 a Pozo No.2	0,1996 m2	0,00 ml	0,00 m3
	Sumidero No.04 a Pozo No.2	0,1996 m2	4,40 ml	0,88 m3
	Sumidero No.05 a Pozo No.2	0,1996 m2	3,75 ml	0,75 m3
	Sumidero No.06 a Pozo No.2	0,1996 m2	3,20 ml	0,64 m3
11	Hacienda Piedra pintada Carrera 3 Calle 58A Pozo No.01 - Tubería 10" - SUMIDERO			
	Sumidero No.01 a Pozo No.1	0,1996 m2	5,50 ml	1,10 m3
	Sumidero No.02 a Pozo No.1	0,1996 m2	4,00 ml	0,80 m3
12	Hacienda Piedra pintada Carrera 3 Calle 58 Pozo No.02 - Tubería 10" - SUMIDERO			
	Sumidero No.03 a Pozo No.2	0,1996 m2	3,80 ml	0,76 m3
	Sumidero No.04 a Pozo No.2	0,1996 m2	2,90 ml	0,58 m3
13	Hacienda Piedra pintada Carrera 3 Calle 58 Pozo No.04 - Tubería 10" - SUMIDERO			
	Sumidero No.07 a Pozo No.4	0,1996 m2	4,30 ml	0,86 m3
	Sumidero No.08 a Pozo No.4	0,1996 m2	4,10 ml	0,82 m3

CONTRATO DE OBRA No. : 089 DE 18 DE JUNIO DE 2021

OBJETO : "REHABILITACIÓN Y/O RECUPERACIÓN Y/O REPOSICIÓN DE LAS REDES DE ACUEDUCTO Y ALCANTARILLADO PARA GARANTIZAR LA CONTINUIDAD DEL SERVICIO EN LOS SECTORES COMPRENDIDOS PARA EL DISTRITO HIDRÁULICO No. 6 UBICADO DENTRO DEL PERÍMETRO HIDRO SANITARIO DEL IBAL S.A E.S.P OFICIAL EN LA CIUDAD DE IBAGUÉ"

CONTRATISTA : CONSORCIO SECTOR 6, R.L.ING JHON JAIRO PEÑA SERRATO



INTERVENTOR : CONSORCIO INTERVENTORIA EXTERNA IBAL, R.L. ING LUIS FRANCISCO ESPAÑA RAMIREZ

SUPERVISOR : ING. LUISA FERNANDA HENAO GARCIA, IBAL S.A. E.S.P. Oficial



ALCANTARILLADO

5,2	Instalación y suministro de concreto de 17,2 Mpa (2.500 Psi)			m3
Atraque y revestimiento de tubería				
14	Hacienda Piedra pintada Carrera 3 Calle 58 Pozo No.05 - Tubería 10" - SUMIDERO			
	Sumidero No.09 a Pozo No.5	0,1996 m2	7,00 ml	1,40 m3
15	Hacienda Piedra pintada Carrera 3 Calle 58 Pozo No.06 - Tubería 10" - SUMIDERO			
	Sumidero No.11 a Pozo No.6	0,1996 m2	4,40 ml	0,88 m3
16	Hacienda Piedra pintada Carrera 3 Calle 58 Pozo No.08 - Tubería 10" - SUMIDERO			
	Sumidero No.12 a Pozo No.8	0,1996 m2	5,30 ml	1,06 m3
	Sumidero No.13 a Pozo No.08	0,1996 m2	5,30 ml	1,06 m3
	Sumidero No.14 a Pozo No.08	0,1996 m2	0,00 ml	0,00 m3
	Sumidero No.15 a Pozo No.08	0,1996 m2	0,00 ml	0,00 m3
17	Hacienda Piedra pintada Carrera 3 Calle 58 Pozo No.09 - Tubería 10" - SUMIDERO			
	Sumidero No.16 a Pozo No.09	0,1996 m2	3,80 ml	0,76 m3
	Sumidero No.17 a Pozo No.09	0,1996 m2	3,60 ml	0,72 m3
18	Hacienda Piedra pintada Carrera 3 Calle 58 Pozo No.10 - Tubería 10" - SUMIDERO			
	Sumidero No.18 a Pozo No.10	0,1996 m2	0,00 ml	0,00 m3
	Sumidero No.19 a Pozo No.10	0,1996 m2	1,70 ml	0,34 m3
19	Hacienda Piedra pintada Carrera 2 Calle 56 Pozo No.01 - Tubería 10" - SUMIDERO			
	Sumidero No.01 a Pozo No.01	0,1996 m2	1,80 ml	0,36 m3
20	Hacienda Piedra pintada Carrera 2 Calle 57 Pozo No.02 - Tubería 10" - SUMIDERO			
	Sumidero No.02 a Pozo No.02	0,1996 m2	4,40 ml	0,88 m3
	Sumidero No.03 a Pozo No.02	0,1996 m2	3,55 ml	0,71 m3
21	Hacienda Piedra pintada Carrera 2 Calle 58 Pozo No.03 - Tubería 10" - SUMIDERO			
	Sumidero No.04 a Pozo No.03	0,1996 m2	4,00 ml	0,80 m3
22	Hacienda Piedra pintada Carrera 2 Calle 58A Pozo No.04LL - Tubería 10" - SUMIDERO			
	Sumidero No.05 a Pozo No.4LL	0,1996 m2	0,70 ml	0,14 m3
23	Barrio Jardin Calle 88 con Carreras 3A, - Atraque Tubería 10" - SUMIDERO			
	Sumidero No.01 a Pozo No.03	0,1996 m2	7,00 ml	1,40 m3
Volumen total Concreto de 17,2 (2.500PSI) Revestimiento tuberías				67,69 m3

5,2	Instalación y suministro de concreto de 17,2 Mpa (2.500 Psi)	67,69 m3
	Pagado Acta No.1	0,00 m3
	Pagado Acta No.2	0,00 m3
	Pagado Acta No.3	31,01 m3
	Presente Acta No.4	36,68 m3

CONTRATO DE OBRA No. : 089 DE 18 DE JUNIO DE 2021

OBJETO : "REHABILITACION Y/O RECUPERACION Y/O REPOSICION DE LAS REDES DE ACUEDUCTO Y ALCANTARILLADO PARA GARANTIZAR LA CONTINUIDAD DEL SERVICIO EN LOS SECTORES COMPRENDIDOS PARA EL DISTRITO HIDRAULICO No. 6 UBICADO DENTRO DEL PERIMETRO HIDRO SANITARIO DEL IBAL S.A E.S.P OFICIAL EN LA CIUDAD DE IBAGUÉ"

CONTRATISTA : CONSORCIO SECTOR 6, R.L.ING JHON JAIRO PEÑA SERRATO



INTERVENTOR : CONSORCIO INTERVENTORIA EXTERNA IBAL, R.L. ING LUIS FRANCISO ESPAÑA RAMIREZ



SUPERVISOR : ING. LUISA FERNANDA HENAO GARCIA, IBAL S.A. E.S.P. Oficial

ALCANTARILLADO

5,2	Instalación y suministro de concreto de 17,2 Mpa (2.500 Psi)	m3
Atraque y revestimiento de tubería		

ATRAQUE TUBERÍA DOMICILIARIA 6"

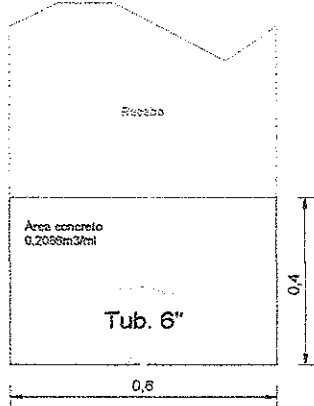

Area Revest Tub 6" 0,2398m2
Area Tub 6" Ext 0,0302m2

ATRAQUE TUBERÍA RED PRINCIPAL 8"

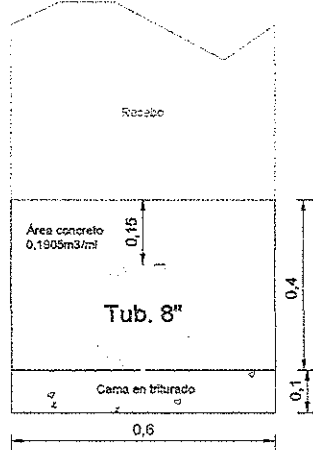

Area Revest Tub 8" 0,2398m2
Area Tub 8" Ext 0,0483m2

ATRAQUE TUBERÍA SUMIDERO

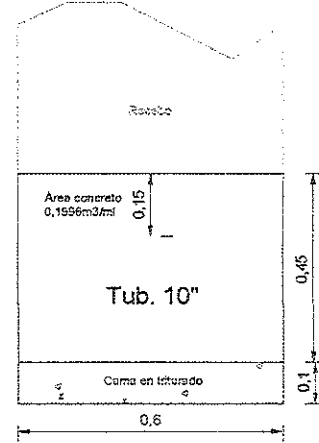

Area Revest Tub 10" 0,2712m2
Area Tub 10" Ext 0,0116m2

ATRAQUE TUBERÍA RED PRINCIPAL 12"

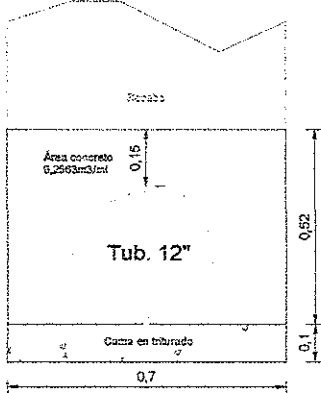

Area Revest Tub 12" 0,3631m2
Area Tub 12" Ext 0,1098m2

ATRAQUE TUBERÍA RED PRINCIPAL 14"

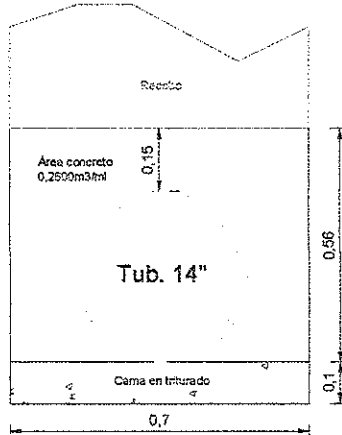

Area Revest Tub 14" 0,3951m2
Area Tub 14" Ext 0,1331m2

ATRAQUE TUBERÍA RED PRINCIPAL 16"

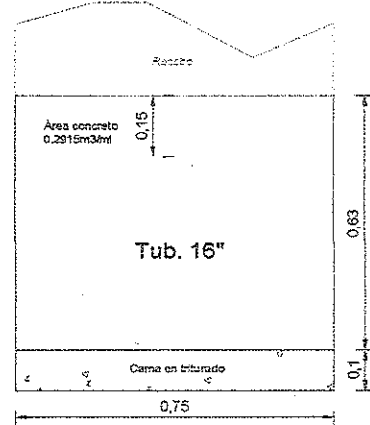

Area Revest Tub 16" 0,4715m2
Area Tub 16" Ext 0,1804m2

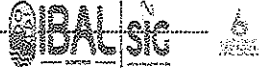
CONTRATO DE OBRA No. :	089 DE 18 DE JUNIO DE 2021	
OBJETO: "REHABILITACION Y/O RECUPERACION Y/O REPOSICION DE LAS REDES DE ACUEDUCTO Y ALCANTARILLADO PARA GARANTIZAR LA CONTINUIDAD DEL SERVICIO EN LOS SECTORES COMPRENDIDOS PARA EL DISTRITO HIDRÁULICO No. 6 UBICADO DENTRO DEL PERÍMETRO HIDRO SANITARIO DEL IBAL S.A E.S.P OFICIAL EN LA CIUDAD DE IBAGUÉ"		
CONTRATISTA :	CONSORCIO SECTOR 6, R.L.ING JHON JAIRO PEÑA SERRATO	
INTERVENTOR :	CONSORCIO INTERVENTORIA EXTERNA IBAL, R.L. ING LUIS FRANCISO ESPAÑA RAMIREZ	
SUPERVISOR :	ING. LUISA FERNANDA HENAO GARCIA, IBAL S.A. E.S.P. Oficial	

ALCANTARILLADO				
5,12	Instalación y suministro de concreto 4.000 psi			m3
	Ubicación	Área	Longitud	Volumen
1	Pavimentación Carrera 11Bis entre Calles 69B y 70 del Barrio Jordán 7Etapa			
	Detalle	Largo	Ancho	Altura
	Muro Confinamiento placa K0+065,00	8,10 m	0,30 m	0,50 m
	Detalle	Área	Espesor	Volumen
	Placa K0+000,00 al K0+065,00	258,428 m2	0,175 m	45,22 m3
	Placa Empalme Calle 70 costado Der	0,865 m2	0,175 m	0,15 m3
	Placa Empalme Calle 70 costado Izq.	0,856 m2	0,175 m	0,15 m3
	Volumen total Concreto de 27,6 (4.000PSI) Estructura - Pozos de Inspección			46,74 m3

5,12	Instalación y suministro de concreto 4.000 psi	46,74 m3
	Pagado Acta No.1	0,00 m3
	Pagado Acta No.2	0,00 m3
	Pagado Acta No.3	0,00 m3
	Presente Acta No.4	46,74 m3

No. :	089 DE 18 DE JUNIO DE 2021
OBJETO :	“REHABILITACIÓN Y/O RECUPERACIÓN Y/O REPOSICIÓN DE LAS REDES DE ACUEDUCTO Y ALCANTARILLADO PARA GARANTIZAR LA CONTINUIDAD DEL SERVICIO EN LOS SECTORES COMPRENDIDOS PARA EL DISTRITO HIDRÁULICO No. 6 UBICADO DENTRO DEL PERÍMETRO HIDRO SANITARIO DEL IBAL S.A E.S.P OFICIAL EN LA CIUDAD DE IBAGUÉ”
CONTRATISTA :	CONSORCIO SECTOR 6, R.LING JHON JAIRO PEÑA SERRATO
INTERVENTOR :	CONSORCIO INTERVENTORIA EXTERNA IBAL, R.L. ING LUIS FRANCISO ESPAÑA RAMIREZ
SUPERVISOR :	ING. LUISA FERNANDA HENAO GARCIA, IBAL S.A. E.S.P. Oficial



ALCANTARILLADO		
5,14	Sardinel en concreto de 2500 PSI fundido en sitio sección trapezoidal de (0,15 -0,20) h=0,40m	m
	Ubicación	Longitud
2	Hacienda Piedra pintada Carrera 2 entre calles 56 a 58A Alcantarillado	
	Tramo Pozo No.03 a empalme Pozo No.02 Nuevo Colector Hato de la Virgen	4,60 m
Longitud Total Sardinel		4,60 m

RESUMEN		
5,14	Sardinel en concreto de 2500 PSI fundido en sitio sección trapezoidal de (0,15 -0,20) h=0,40m	4,60 m
	Pago acta No.01	0,00 m
	Pago acta No.02	0,00 m
	Pago acta No.03	0,00 m
	Pago presente acta No.04	4,60 m

CONTRATO DE OBRA No. :	089 DE 18 DE JUNIO DE 2021		
OBJETO :	"REHABILITACION Y/O RECUPERACION Y/O REPOSICIÓN DE LAS REDES DE ACUEDUCTO Y ALCANTARILLADO PARA GARANTIZAR LA CONTINUIDAD DEL SERVICIO EN LOS SECTORES COMPRENDIDOS PARA EL DISTRITO HIDRÁULICO No. 6 UBICADO DENTRO DEL PERÍMETRO HIDRO SANITARIO DEL IBAL S.A E.S.P OFICIAL EN LA CIUDAD DE IBAGUÉ"		
CONTRATISTA :	 CONSORCIO SECTOR 6, R.L.ING JHON JAIRO PEÑA SERRATO		
INTERVENTOR :	CONSORCIO INTERVENTORIA EXTERNA IBAL, R.L. ING LUIS FRANCISO ESPAÑA		
SUPERVISOR :	ING. LUISA FERNANDA HENAO GARCIA, IBAL S.A. E.S.P. Oficial		

ALCANTARILLADO				
5,18	Instalación y suministro de concreto 4.000 psi acelerado			m3
	Ubicación	Area	Longitud	Volumen
10	Hacienda Piedra pintada Calle 52 entre Carreras 4A y 5 Alcantarillado - Base y Atraque Tubería 33" a 1/2 tubo			
	Tramo Pozo 2 - Pozo 1D	0,521 m2	0,00 ml	0,00 m3
	Tramo Pozo 1D - Pozo 1C - Atraque tubería de 33"	0,521 m2	15,70 ml	8,18 m3
	Placa sobre anchos e=0,05; encima del pedraplem	0,043 m2	15,70 ml	0,68 m3
	Tramo Pozo 1C - Pozo 1B - Atraque tubería de 33"	0,521 m2	15,70 ml	8,18 m3
	Placa sobre anchos e=0,05; encima del pedraplem	0,062 m2	15,70 ml	0,97 m3
	Tramo Pozo 1B - Pozo 1A - Atraque tubería de 33"	0,521 m2	15,70 ml	8,18 m3
	Placa sobre anchos e=0,05; encima del pedraplem	0,071 m2	15,70 ml	1,12 m3
	Volumen total Concreto de 27,6 (4.000PSI) Estructura - Atraque tubería Alcantarillado 33"			27,30 m3

10	Hacienda Piedra pintada Calle 52 entre Carreras 4A y 5 Alcantarillado - Cosntrucción pozos de Inspeccion Ø1,50m			
	Detalle	Placa Inferior	Muros	Volumen
	Pozo 1D Muros h= 3,39 m	0,785 m3	3,31 m3	4,10 m3
	Pozo 1C Muros h= 3,13 m	0,785 m3	3,03 m3	3,82 m3
	Pozo 1B Muros h= 3,53 m	0,785 m3	3,46 m3	4,24 m3
	Pozo 1A Muros h= 3,35 m	0,785 m3	3,27 m3	4,05 m3
	Volumen total Concreto de 27,6 (4.000PSI) Estructura - Pozos de Inspeccion			16,21 m3

17	Hacienda Piedra pintada Carrera 2 entre Calles 56 y 58A Alcantarillado - Construccion pozos de Inspeccion Ø1,50m			
	Detalle	Placa Inferior	Muros	Volumen
	Pozo 1 Camara Existente Col.Hato de la Virgen h= 1,14 m	0,000 m3	1,22 m3	1,22 m3
	Pozo 2 Pozo empalme Nuevo Col.HV h= 2,32 m	0,785 m3	2,16 m3	2,95 m3
	Volumen total Concreto de 27,6 (4.000PSI) Estructura - Pozos de Inspeccion			4,17 m3

5,18	Instalación y suministro de concreto 4.000 psi acelerado	47,68 m3
	Pagado Acta No.1	0,00 m3
	Pagado Acta No.2	0,00 m3
	Pagado Acta No.3	43,51 m3
	Presente Acta No.4	4,17 m3

CONTRATO DE OBRA No. :	089 DE 18 DE JUNIO DE 2021
OBJETO : "REHABILITACIÓN Y/O RECUPERACION Y/O REPOSICIÓN DE LAS REDES DE ACUEDUCTO Y ALCANTARILLADO PARA GARANTIZAR LA CONTINUIDAD DEL SERVICIO EN LOS SECTORES COMPRENDIDOS PARA EL DISTRITO HIDRÁULICO No. 6 UBICADO DENTRO DEL PERÍMETRO HIDRO SANITARIO DEL IBAL S.A E.S.P OFICIAL EN LA CIUDAD DE IBAGUÉ"	
CONTRATISTA :	CONSORCIO SECTOR 6, R.L.ING JHON JAIRO PEÑA SERRATO
INTERVENTOR :	CONSORCIO INTERVENTORIA EXTERNA IBAL, R.L. ING LUIS FRANCISO ESPAÑA
SUPERVISOR :	ING. LUISA FERNANDA HENAO GARCIA, IBAL S.A. E.S.P. Oficial

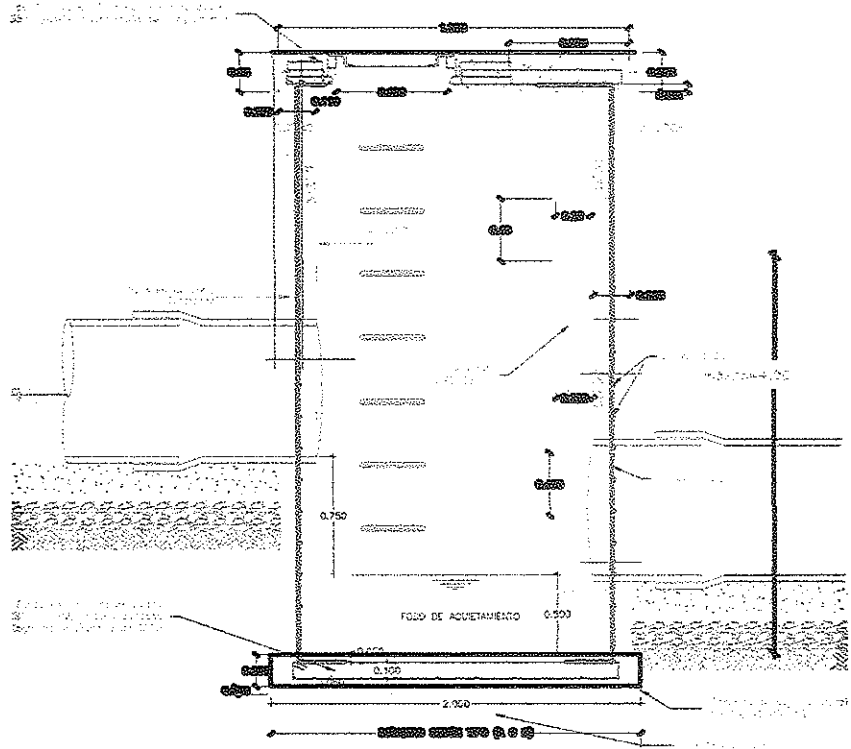
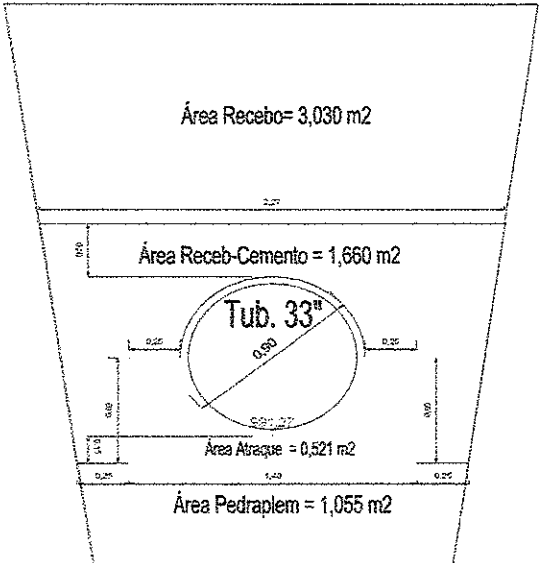

POZO DE INSPECCIÓN Ø1.50m
SECCION TRANSVERSAL

No. :	089 DE 18 DE JUNIO DE 2021
OBJETO :	"REHABILITACION Y/O RECUPERACION Y/O REPOSICION DE LAS REDES DE ACUEDUCTO Y ALCANTARILLADO PARA GARANTIZAR LA CONTINUIDAD DEL SERVICIO EN LOS SECTORES COMPRENDIDOS PARA EL DISTRITO HIDRAULICO No. 6 UBICADO DENTRO DEL PERIMETRO HIDRO SANITARIO DEL IBAL S.A E.S.P OFICIAL EN LA CIUDAD DE IBAGUÉ"
CONTRATISTA :	CONSORCIO SECTOR 6, R.L.ING JHON JAIRO PEÑA SERRATO
INTERVENTOR :	CONSORCIO INTERVENTORIA EXTERNA IBAL, R.L. ING LUIS FRANCISO ESPAÑA RAMIREZ
SUPERVISOR :	ING. LUISA FERNANDA HENAO GARCIA, IBAL S.A. E.S.P. Oficial

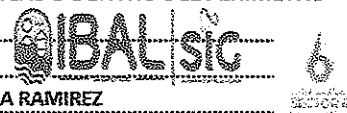

ALCANTARILLADO		
6,4	Riego de liga con emulsión asfáltica CRR-1	m2
	Ubicación	Volumen
10	Hacienda Piedra pintada Calle 52 entre Carreras 4A y 5 Alcantarillado	
	Pavimentación	456,58 m2
Volumen Total de Sub-Base Alcantarillado		456,58 m2

RESUMEN		
6,4	Riego de liga con emulsión asfáltica CRR-1	456,58 m2
	Pago acta No.01	0,00 m2
	Pago acta No.02	0,00 m2
	Pago acta No.03	0,00 m2
	Pago presente Acta No.04	456,58 m2
Area Total Riego de Liga proyecto Acued y Alcant		456,58 m2

No. :	089 DE 18 DE JUNIO DE 2021	
OBJETO :	"REHABILITACION Y/O RECUPERACION Y/O REPOSICION DE LAS REDES DE ACUEDUCTO Y ALCANTARILLADO PARA GARANTIZAR LA CONTINUIDAD DEL SERVICIO EN LOS SECTORES COMPRENDIDOS PARA EL DISTRITO HIDRAULICO No. 6 UBICADO DENTRO DEL PERIMETRO HIDRO SANITARIO DEL IBAL S.A E.S.P OFICIAL EN LA CIUDAD DE IBAGUE"	
CONTRATISTA :	CONSORCIO SECTOR 6, R.L.ING JHON JAIRO PEÑA SERRATO	
INTERVENTOR :	CONSORCIO INTERVENTORIA EXTERNA IBAL, R.L. ING LUIS FRANCISO ESPAÑA RAMIREZ	
SUPERVISOR :	ING. LUISA FERNANDA HENAO GARCIA, IBAL S.A. E.S.P. Oficial	

ALCANTARILLADO		
6,5	Suministro de mezcla asfáltica mdc-19 sobre terminadora	m3
	Ubicación	Volumen
10	Hacienda Piedra pintada Calle 52 entre Carreras 4A y 5 Alcantarillado	
	Pavimentación	36,53 m3
Volumen Total de Sub-Base Alcantarillado		36,53 m3

RESUMEN		
6,5	Suministro de mezcla asfáltica mdc-19 sobre terminadora	36,53 m3
	Pago acta No.01	0,00 m3
	Pago acta No.02	0,00 m3
	Pago acta No.03	0,00 m3
	Pago presente Acta No.04	36,53 m3
Volumen Total Mezcla Asfaltica mdc-19 proyecto Acued y Alcant		36,53 m3

No. :	089 DE 18 DE JUNIO DE 2021	
OBJETO :	"REHABILITACION Y/O RECUPERACION Y/O REPOSICION DE LAS REDES DE ACUEDUCTO Y ALCANTARILLADO PARA GARANTIZAR LA CONTINUIDAD DEL SERVICIO EN LOS SECTORES COMPRENDIDOS PARA EL DISTRITO HIDRAULICO No. 6 UBICADO DENTRO DEL PERIMETRO HIDRO SANITARIO DEL IBAL S.A E.S.P OFICIAL EN LA CIUDAD DE IBAGUE"	
CONTRATISTA :	CONSORCIO SECTOR 6, R.L.ING JHON JAIRO PEÑA SERRATO	
INTERVENTOR :	CONSORCIO INTERVENTORIA EXTERNA IBAL, R.L. ING LUIS FRANCISO ESPAÑA RAMIREZ	
SUPERVISOR :	ING. LUISA FERNANDA HENAO GARCIA, IBAL S.A. E.S.P. Oficial	

ALCANTARILLADO		
6,17	Explicación y cajeo	m3
	Ubicación	Volumen
10	Hacienda Piedra pintada Calle 52 entre Carreras 4A y 5 Alcantarillado	
	Pavimentación	155,31 m3
Volumen Total de Sub-Base Alcantarillado		155,31 m3

RESUMEN		
6,17	Explicación y cajeo	155,31 m3
	Pago acta No.01	0,00 m3
	Pago acta No.02	0,00 m3
	Pago acta No.03	0,00 m3
	Pago presente Acta No.04	155,31 m3
Volumen Total Explicación y Cajeo proyecto Acued y Alcant		155,31 m3

No. :	089 DE 18 DE JUNIO DE 2021
OBJETO :	"REHABILITACIÓN Y/O RECUPERACIÓN Y/O REPOSICIÓN DE LAS REDES DE ACUEDUCTO Y ALCANTARILLADO PARA GARANTIZAR LA CONTINUIDAD DEL SERVICIO EN LOS SECTORES COMPRENDIDOS PARA EL DISTRITO HIDRÁULICO No. 6 UBICADO DENTRO DEL PERÍMETRO HIDRO SANITARIO DEL IBAL S.A E.S.P OFICIAL EN LA CIUDAD DE IBAGUÉ"
CONTRATISTA :	CONSORCIO SECTOR 6, R.L.ING JHON JAIRO PEÑA SERRATO
INTERVENTOR :	CONSORCIO INTERVENTORIA EXTERNA IBAL, R.L. ING LUIS FRANCISO ESPAÑA RAMIREZ
SUPERVISOR :	ING. LUISA FERNANDA HENAO GARCIA, IBAL S.A. E.S.P. Oficial



ALCANTARILLADO		
6,18	Nivelación compactación de la subrasante	m2
	Ubicación	Volumen
10	Hacienda Piedra pintada Calle 52 entre Carreras 4A y 5 Alcantarillado	
	Pavimentación	456,58 m2
Volumen Total de Sub-Base Alcantarillado		456,58 m2

RESUMEN		
6,18	Nivelación compactación de la subrasante	456,58 m2
	Pago acta No.01	0,00 m2
	Pago acta No.02	0,00 m2
	Pago acta No.03	0,00 m2
	Pago presente Acta No.04	456,58 m2

Area Total Nivelación y Compactación Subrasante proyecto Acued y Alcant	456,58 m2
--	------------------

CONTRATO DE OBRA No. :	089 DE 18 DE JUNIO DE 2021
OBJETO :	"REHABILITACION Y/O RECUPERACION Y/O REPOSICION DE LAS REDES DE ACUEDUCTO Y ALCANTARILLADO PARA GARANTIZAR LA CONTINUIDAD DEL SERVICIO EN LOS SECTORES COMPRENDIDOS PARA EL DISTRITO HIDRAULICO No. 6 UBICADO DENTRO DEL PERIMETRO HIDRO SANITARIO DEL IBAL S.A E.S.P OFICIAL EN LA CIUDAD DE IBAGUÉ"
CONTRATISTA :	CONSORCIO SECTOR 6, R.LING JHON JAIRO PEÑA SERRATO
INTERVENTOR :	CONSORCIO INTERVENTORIA EXTERNA IBAL, R.L. ING LUIS FRANCISCO ESPAÑA
SUPERVISOR :	ING. LUISA FERNANDA HENAO GARCIA, IBAL S.A. E.S.P. Oficial

ALCANTARILLADO						
7,2	Acero de refuerzo figurado e instalado A: 60				Kg	
	Ubicación	Largo	Cantidad	Longitud	Kg	
Hacienda Piedrapintada Calle 52 entre Carreras 4A y 5						
1	Placa Inferior Base Pozo					
	Pozo No.1A	Ø1/2"	16,42 ml	4 Und	65,68 ml	65,68 Kg
	Pozo No.1B	Ø1/2"	16,42 ml	4 Und	65,68 ml	65,68 Kg
	Pozo No.1C	Ø1/2"	16,42 ml	4 Und	65,68 ml	65,68 Kg
	Pozo No.1D	Ø1/2"	16,42 ml	4 Und	65,68 ml	65,68 Kg
2	Muro Pozo					
	Pozo No.1A Verticales Ø1/2"	h= 3,35 m	4,10 ml	28 Und	114,80 ml	114,80 Kg
	Menos area de Tubos	2 Und	-0,90 ml	6 Und	-5,40 ml	-5,40 Kg
	Pozo No.1A Horizontal Ø3/8"		6,00 ml	17 Und	102,00 ml	61,20 Kg
	Acero de nivelacion Aros		1,20 ml	4 Und	4,80 ml	4,80 Kg
	Pozo No.1B Verticales Ø1/2"	h= 3,53 m	4,28 ml	28 Und	119,76 ml	119,76 Kg
	Menos area de Tubos	2 Und	-0,90 ml	6 Und	-5,40 ml	-5,40 Kg
	Pozo No.1B Horizontal Ø3/8"	Ø3/8"	6,00 ml	18 Und	108,00 ml	64,80 Kg
	Acero de nivelacion Aros		1,20 ml	4 Und	4,80 ml	4,80 Kg
	Pozo No.1C Verticales Ø1/2"	h= 3,13 m	3,88 ml	28 Und	108,72 ml	108,72 Kg
	Menos area de Tubos	2 Und	-0,90 ml	6 Und	-5,40 ml	-5,40 Kg
	Pozo No.1C Horizontal Ø3/8"	Ø3/8"	6,00 ml	16 Und	96,00 ml	57,60 Kg
	Acero de nivelacion Aros		1,20 ml	4 Und	4,80 ml	4,80 Kg
	Pozo No.1D Verticales Ø1/2"	h= 3,39 m	4,14 ml	28 Und	115,98 ml	115,98 Kg
	Menos area de Tubos	2 Und	-0,90 ml	6 Und	-5,40 ml	-5,40 Kg
	Pozo No.1D Horizontal Ø3/8"	Ø3/8"	6,00 ml	17 Und	102,00 ml	61,20 Kg
	Acero de nivelacion Aros		1,20 ml	4 Und	4,80 ml	4,80 Kg
Hacienda Piedrapintada Carrera 2 Calle 58						
1	Placa Inferior Base Pozo					
	Pozo No.2 Nuevo	Ø1/2"	16,42 ml	4 Und	65,68 ml	65,68 Kg
2	Muro Pozo					
	Pozo No.1A Verticales Ø1/2"	h= 1,14 m	1,89 ml	28 Und	52,92 ml	52,92 Kg
	Menos area de Tubos	2 Und	-0,90 ml	6 Und	-5,40 ml	-5,40 Kg
	Pozo No.1A Horizontal Ø3/8"		6,00 ml	6 Und	36,00 ml	21,60 Kg
	Acero de nivelacion Aros		1,20 ml	4 Und	4,80 ml	4,80 Kg
	Pozo No.1B Verticales Ø1/2"	h= 2,57 m	3,32 ml	28 Und	92,96 ml	92,96 Kg
	Menos area de Tubos	2 Und	-0,90 ml	6 Und	-5,40 ml	-5,40 Kg
	Pozo No.1B Horizontal Ø3/8"	Ø3/8"	6,00 ml	13 Und	78,00 ml	46,80 Kg
	Acero de nivelacion Aros		1,20 ml	4 Und	4,80 ml	4,80 Kg
Parcial Kilos Acero de Refuerzo					1243,14 Kg	

CONTRATO DE OBRA No. :	089 DE 18 DE JUNIO DE 2021		
OBJETO :	"REHABILITACIÓN Y/O RECUPERACIÓN Y/O REPOSICIÓN DE LAS REDES DE ACUEDUCTO Y ALCANTARILLADO PARA GARANTIZAR LA CONTINUIDAD DEL SERVICIO EN LOS SECTORES COMPRENDIDOS PARA EL DISTRITO HIDRÁULICO No. 6 UBICADO DENTRO DEL PERÍMETRO HIDRO SANITARIO DEL IBAL S.A E.S.P OFICIAL EN LA CIUDAD DE IBAGUÉ"		
CONTRATISTA :	CONSORCIO SECTOR 6, R.L ING JHON JAIRO PEÑA SERRATO		
INTERVENTOR :	CONSORCIO INTERVENTORIA EXTERNA IBAL, R.L. ING LUIS FRANCISCO ESPAÑA		
SUPERVISOR :	ING. LUISA FERNANDA HENAO GARCIA, IBAL S.A. E.S.P. Oficial		

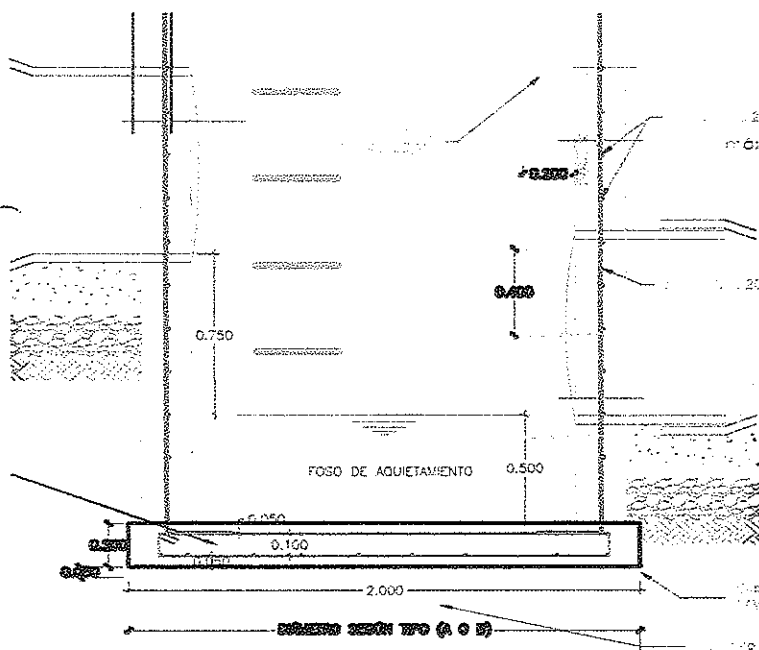

POZO DE INSPECCIÓN Ø1.50m
SECCIÓN TRANSVERSAI

LETRA	ESPECIFICACION	LONGITUD (m)	CANTIDAD	LONGITUD TOTAL (m)
J	Ø 7/8" 2.10	1.20	4	4.80
K	Ø 3/8" 2.10	1.20	4	4.80
L	Ø 1/2" 2.10	1.20	4	4.80
M	Ø 1/2" 2.10	1.20	4	4.80
N	Ø 1/2" 2.10	1.20	4	4.80
TOTALES				24.00

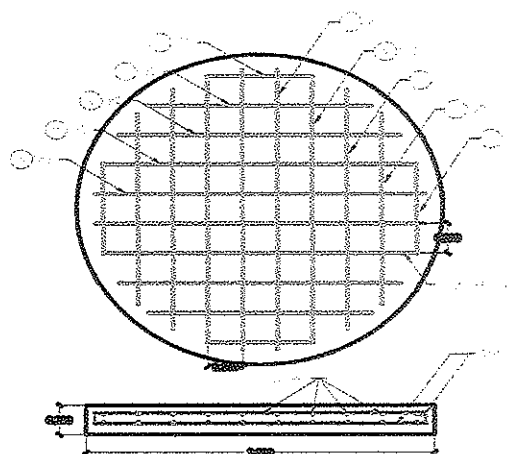

Pavimentación Carrera 11Bis entre Calles 69B y 70 Barrio JORDAN 7etapa					
7,2	Acero de refuerzo figurado e instalado A: 60				Kg
	Ubicación	Largo	Cantidad	Longitud	Kg
1	Dovelas				
	K0+000 al K0+065	Ø7/8"	0,35 ml	346 Und	121,10 ml
2	Barras de Carga				
	K0+000 al K0+065	Ø3/8"	0,45 ml	101 Und	45,45 ml
3	Barras de Refuerzo elementos y Giros				
	Horizontales	Ø1/2"		125,38 ml	125,38 Kg
	Verticales	Ø1/2"		94,52 ml	94,52 Kg
Parcial Kilos Acero de Refuerzo					616,52 Kg

CONTRATO DE OBRA No. :	089 DE 18 DE JUNIO DE 2021	
OBJETO :	"REHABILITACIÓN Y/O RECUPERACION Y/O REPOSICIÓN DE LAS REDES DE ACUEDUCTO Y ALCANTARILLADO PARA GARANTIZAR LA CONTINUIDAD DEL SERVICIO EN LOS SECTORES COMPRENDIDOS PARA EL DISTRITO HIDRÁULICO No. 6 UBICADO DENTRO DEL PERÍMETRO HIDRO SANITARIO DEL IBAL S.A E.S.P OFICIAL EN LA CIUDAD DE IBAGUÉ"	
CONTRATISTA :	CONSORCIO SECTOR 6, R.LING JHON JAIRO PEÑA SERRATO	
INTERVENTOR :	CONSORCIO INTERVENTORIA EXTERNA IBAL, R.L. ING LUIS FRANCISCO ESPAR	
SUPERVISOR :	ING. LUISA FERNANDA HENAO GARCIA, IBAL S.A. E.S.P. Oficial	

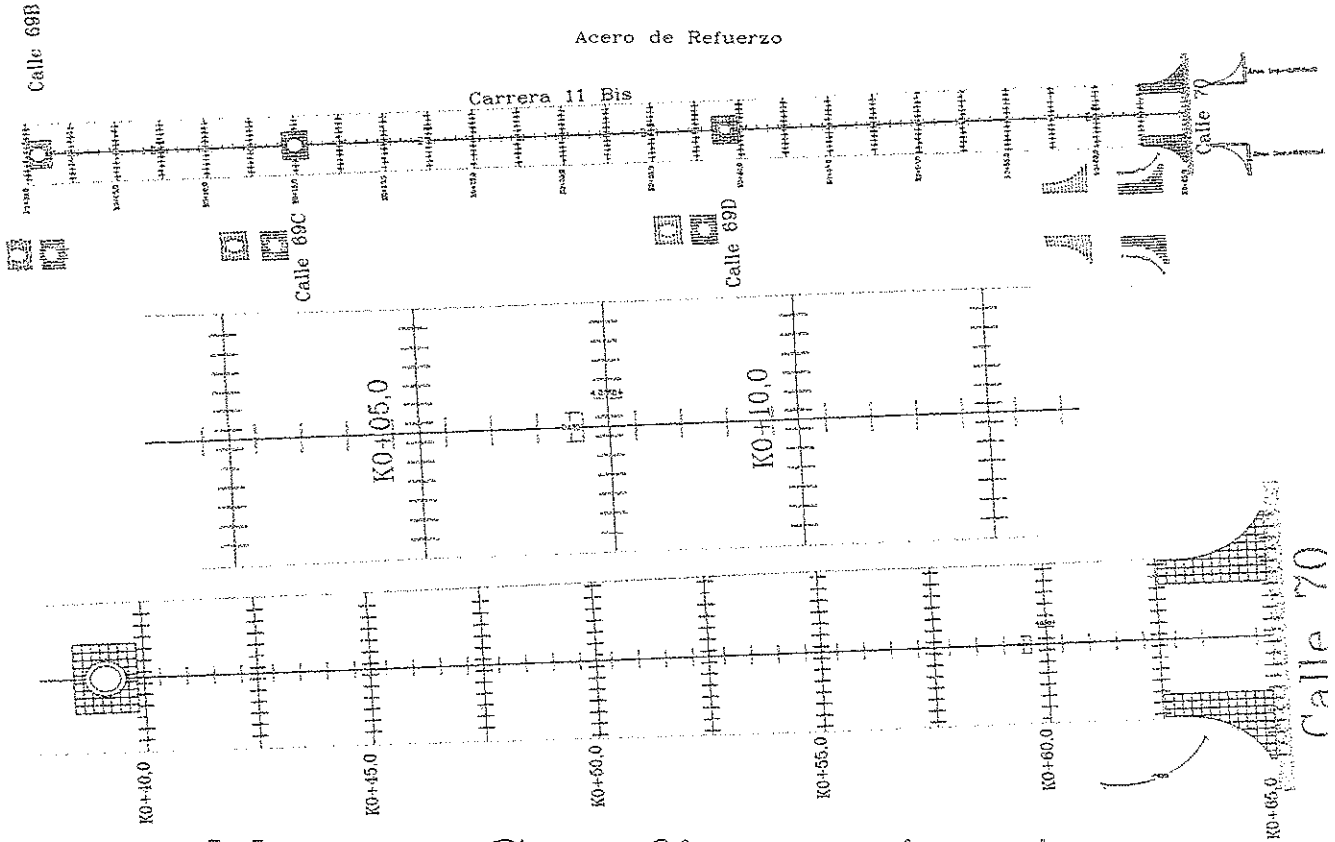

Muro Confinamiento

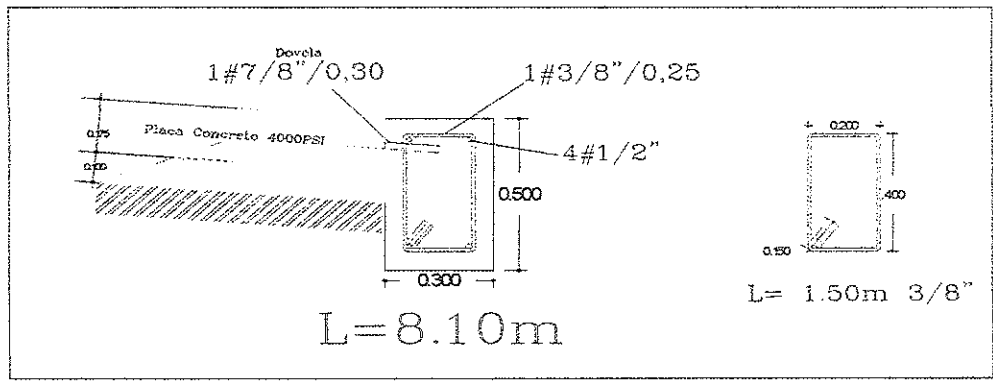

7,2	Acero de refuerzo figurado e instalado A: 60	1859,66 Kg
	Pago Acta Parcial No.01	0,00 Kg
	Pago Acta Parcial No.02	0,00 Kg
	Pago Acta Parcial No.03	945,18 Kg
	Pago presente Acta Parcial No.04	914,48 Kg

089 DE 18 DE AÑO DE 2021

CONTRATO DE OBRA No.: OBJETO : "REHABILITACIÓN Y/O RECUPERACIÓN Y/O REPOSICIÓN DE LAS REDES DE ACUEDUCTO Y ALCANTARILLADO PARA GARANTIZAR LA CONTINUIDAD DEL SERVICIO EN LOS SECTORES COMPENDIDOS PARA EL DISTRITO HIDRÁULICO No. 6 UBICADO DENTRO DEL PERÍMETRO HIDRO SANITARIO DEL IBAL S.A E.S.P OFICIAL EN LA CIUDAD DE IBAGUÉ"

CONTRATISTA :
 INTERVENITOR :
 SUPERVISOR :

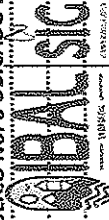

CONSORCIO SECTOR 6, R.L.ING JHON JAIRO PEÑA SERRATO
 CONSORCIO INTERVENTORIA EXTERNA IBAL, R.L. ING LUIS FRANCISCO ESPAÑA
 ING. LUISA FERNANDA HENAO GARCIA, IBAL S.A. E.S.P. Oficial

ALCANTARILLADO

CONSTRUCCION DE POZOS DE INSPECCION										
	Ubicación									
	Altura	Base y Cañuela	Pañete	Cilindro	Cono	Pasos	Aro-Tapa			
19	CONSTRUCCION DE POZOS DE INSPECCION									
1	2,75 m	1 Und	2,00 m	2,00 m	1 Und	5 Und	1 Und			1 Und
2	2,08 m	1 Und	1,33 m	1,33 m	1 Und	4 Und	1 Und			1 Und
3	0,00 m	0 Und	0,00 m	0,00 m	0 Und	5 Und	0 Und			0 Und
4	0,00 m	0 Und	0,00 m	0,00 m	0 Und	5 Und	0 Und			0 Und
5	0,00 m	0 Und	0,00 m	0,00 m	0 Und	7 Und	0 Und			0 Und
6	0,00 m	0 Und	0,00 m	0,00 m	0 Und	7 Und	0 Und			0 Und
7	1,18 m	1 Und	0,60 m	0,60 m	1 Und	0 Und	1 Und			1 Und
8	1,86 m	1 Und	1,11 m	1,11 m	1 Und	4 Und	1 Und			1 Und
9	1,10 m	1 Und	0,35 m	0,35 m	1 Und	0 Und	1 Und			1 Und
10	0,00 m	0 Und	0,00 m	0,00 m	0 Und	3 Und	0 Und			0 Und
11	0,00 m	0 Und	0,00 m	0,00 m	0 Und	3 Und	0 Und			1 Und
12	0,00 m	0 Und	0,00 m	0,00 m	0 Und	3 Und	0 Und			1 Und
14	0,00 m	0 Und	0,00 m	0,00 m	0 Und	7 Und	0 Und			1 Und
15	0,00 m	0 Und	0,00 m	0,00 m	0 Und	7 Und	0 Und			0 Und
16	2,80 m	0 Und	0,00 m	0,00 m	0 Und	0 Und	0 Und			1 Und
17	2,60 m	1 Und	0,00 m	0,00 m	0 Und	0 Und	0 Und			1 Und
18	1,14 m	0 Und	0,00 m	0,00 m	0 Und	2 Und	0 Und			0 Und
19	2,57 m	0 Und	0,00 m	0,00 m	0 Und	5 Und	0 Und			0 Und
20	2,40 m	0 Und	0,00 m	0,00 m	0 Und	4 Und	0 Und			0 Und
		6 Und	5,39 m	5,39 m	5 Und	71 Und	5 Und			10 Und

	Cantidad Total	Pagado Acta No.01	Pagado Acta No.02	Pagado Acta No.03	Presente Acta No.04
19,1	DIAMETRO 1.20 Mts				
19.1.1	Base y cañuela en concreto de 3.000 PSI e = 0,30 Mts	2 Und	0 Und	3 Und	1 Und
19.1.2	Pañete interior	3,33 m	0,00 m	2,06 m	0,00 m
19.1.3	Cilindro en ladrillo e = 0,30 Mts	3,33 m	0,00 m	2,06 m	0,00 m
19.1.4	Cono de reducción H = 0,65 Mts	2 Und	0 Und	3 Und	0,00 m
19.1.5	Pasos en hierro de 3/4" con anticorrosivo C/40 cm	9 Und	0 Und	32 Und	30,00 m
19.1.6	Suministro e instalación de Arotapa Completa Vibrocompactada	2 Und	0 Und	3 Und	5 Und

CONTRATO DE OBRA No. : 089 DE 18 DE JUNIO DE 2021	
OBJETO : "REHABILITACION Y/O RECUPERACION Y/O REPOSICION DE LAS REDES DE ACUEDUCTO Y ALCANTARILLADO PARA GARANTIZAR LA CONTINUIDAD DEL SERVICIO EN LOS SECTORES COMPRENDIDOS PARA EL DISTRITO HIDRAULICO No. 6 UBICADO DENTRO DEL PERIMETRO HIDRO SANITARIO DEL IBAL S.A E.S.P OFICIAL EN LA CIUDAD DE IBAGUÉ"	
CONTRATISTA :	CONSORCIO SECTOR 6, R.L.ING JHON JAIRO PEÑA SERRATO
INTERVENTOR :	CONSORCIO INTERVENTORIA EXTERNA IBAL, R.L. ING LUIS FRANCISO ESPAÑA RAMIREZ
SUPERVISOR :	ING. LUISA FERNANDA HENAO GARCIA, IBAL S.A. E.S.P. Oficial



6

ALCANTARILLADO		
19.1.11	Sumidero en concreto 3.000 PSI (Incluye rejilla vibro compactada de 1,05x0,46)	Und
	Ubicación	Cantidad
1	Barrio Jordan 9Etapa Carrera 11 con Calles 68 esquina Manzanas "T" Casa No.42 Sumidero empalmado al Pozo No.05	2 Und
2	Barrio Jardin Carrera 4A con Calles 86 esquina Sumidero empalmado al Pozo No.2A	1 Und
3	Urbanizacion Hacienda Piedrapintada Carrera 2 Sumidero empalmado al Pozo de Aguas Lluvias Existente - Calles 58A esquina Sumidero empalmado al Pozo No.03 - Calles 58 Sumidero empalmado al Pozo No.02 - Calles 57 trasladado	1 Und 1 Und 1 Und
4	Urbanizacion Hacienda Piedrapintada Carrera 3 Sumidero empalmado al Pozo No.04 Calles 56 Bahia	1 Und
5	Urbanizacion Hacienda Piedrapintada Calle 52 Con Carrear 4A Sumidero empalmado al Pozo N.02 - Traslado	1 Und
6	Barrio Jardin - Atolsure Calle 88 Carrera 3A Sumidero empalmado al Pozo N.03	1 Und
Total Sumidero en concreto (incluye Rejilla)		9 Und



19.1.11	Sumidero en concreto 3.000 PSI (Incluye rejilla vibro compactada de 1,05x0,46)	9 Und
	Pago Acta Parcial No.01	0 Und
	Pago Acta Parcial No.02	0 Und
	Pago Acta Parcial No.03	4 Und
	Pago presente Acta Parcial No.04	5 Und

No. :	089 DE 18 DE JUNIO DE 2021
OBJETO :	"REHABILITACIÓN Y/O RECUPERACIÓN Y/O REPOSICIÓN DE LAS REDES DE ACUEDUCTO Y ALCANTARILLADO PARA GARANTIZAR LA CONTINUIDAD DEL SERVICIO EN LOS SECTORES COMPRENDIDOS PARA EL DISTRITO HIDRÁULICO No. 6 UBICADO DENTRO DEL PERÍMETRO HIDRO SANITARIO DEL IBAL S.A E.S.P OFICIAL EN LA CIUDAD DE IBAGUÉ"
CONTRATISTA :	CONSORCIO SECTOR 6, R.L.ING JHON JAIRO PEÑA SERRATO
INTERVENTOR :	CONSORCIO INTERVENTORIA EXTERNA IBAL, R.L. ING LUIS FRANCISO ESPAÑA RAMIREZ
SUPERVISOR :	ING. LUISA FERNANDA HENAO GARCIA, IBAL S.A. E.S.P. Oficial



ALCANTARILLADO		
20,57	Codo y/o semicodo 6" alcantarillado TDP	Und
	Ubicación	Cantidad
1	Jordán 9 Etapa Manzana "U" - Alcantarillado Carrera 10D 12" Domiciliarias Tramo Pozo P3-P2-P1	9 Und
2	Jordán 9 Etapa Manzana "T" - Alcantarillado Carrera 11 20" Domiciliarias Tramo Pozo P5- P6-P7	13 Und
3	Jordán 9 Etapa Manzana "Y" - Alcantarillado Carrera 11 20" Domiciliarias Tramo Pozo 5 - 4B	0 Und
4	Hacienda Piedra pintada Carrera 3 entre calles 50 a 58A Alcantarillado	
	Domiciliarias Tramo Pozo 1 - 2	9 Und
	Domiciliarias Tramo Pozo 2 - 3	8 Und
	Domiciliarias Tramo Pozo 3 - 4	0 Und
	Domiciliarias Tramo Pozo 4 - 5	0 Und
	Domiciliarias Tramo Pozo 5 - 6	0 Und
	Domiciliarias Tramo Pozo 6 - 7	1 Und
	Domiciliarias Tramo Pozo 7 - 8	0 Und
	Domiciliarias Tramo Pozo 8 - 9	0 Und
	Domiciliarias Tramo Pozo 9 - 10	0 Und
5	Hacienda Piedra pintada Calle 52 entre carreras 4A y 5 Alcantarillado	
	Domiciliarias Tramo Pozo 2 - 1D	6 Und
	Domiciliarias Tramo Pozo 1D - 1C	4 Und
	Domiciliarias Tramo Pozo 1C - 1B	3 Und
5	Hacienda Piedra pintada Manzana "N" Casa No.09 Calle 53 entre carreras 3 y 2 Alcantarillado	
	Domiciliarias Tramo Pozo 7 - 11	1 Und
6	Floresta Calle 59 entre carreras 1A y 2 Alcantarillado	
	Domiciliarias Tramo Pozo 5 - 6	2 Und
7	Hacienda Piedra pintada Carrera 2 entre calles 56 y 58A Alcantarillado	
	Domiciliarias Tramo Pozo 1 - 2	0 Und
	Domiciliarias Tramo Pozo 2 - 3	3 Und
	Domiciliarias Tramo Pozo 3 - 4A	0 Und
8	Jardín, Calle 88 entre Carreras 3A y 4	
	Domiciliarias Tramo Pozo 1 - 2	1 Und
	Domiciliarias Tramo Pozo 2 - 3	0 Und
Total		60 Und

20,57	Codo y/o semicodo 6" alcantarillado TDP	60 Und
	Pago acta No.01	0 Und
	Pago acta No.02	56 Und
	Pago acta No.03	0 Und
	Pago presente acta No.04	4 Und

No. :	089 DE 18 DE JUNIO DE 2021	
OBJETO :	"REHABILITACIÓN Y/O RECUPERACIÓN Y/O REPOSICION DE LAS REDES DE ACUEDUCTO Y ALCANTARILLADO PARA GARANTIZAR LA CONTINUIDAD DEL SERVICIO EN LOS SECTORES COMPRENDIDOS PARA EL DISTRITO HIDRÁULICO No. 6 UBICADO DENTRO DEL PERÍMETRO HIDRO SANITARIO DEL IBAL S.A E.S.P OFICIAL EN LA CIUDAD DE IBAGUÉ"	
CONTRATISTA :	CONSORCIO SECTOR 6, R.L.ING JHON JAIRO PEÑA SERRATO	
INTERVENTOR :	CONSORCIO INTERVENTORIA EXTERNA IBAL, R.L. ING LUIS FRANCISO ESPAÑA RAMIREZ	
SUPERVISOR :	ING. LUISA FERNANDA HENAO GARCIA, IBAL S.A. E.S.P. Oficial	

ALCANTARILLADO		
20,65	Recebo-cemento	m3/comp
	Ubicación	Volumen
9	Hacienda Piedra pintada Calle 52 entre Carreras 4A y 5 Alcantarillado	
	Tramo Pozo 2 - 1D	0,00 m3
	Tramo Pozo 1D - 1C	36,54 m3
	Tramo Pozo 1C - 1B	43,77 m3
	Tramo Pozo 1B - 1A	44,34 m3
1	Hacienda Piedra pintada Carrera 3 entre Calles 50 y 52 Acueducto	
	Tramo Pozo 8 - 9	0,86 m3
	Tramo Pozo 9 - 10	2,89 m3
Volumen Total de Recebo Alcantarillado		128,40 m3

RESUMEN		
20,65	Recebo-cemento	128,40 m3
	Pago acta No.01	0,00 m3
	Pago acta No.02	0,00 m3
	Pago acta No.03	124,65 m3
	Pago presente acta No.01	3,75 m3

No. :	089 DE 18 DE JUNIO DE 2021
OBJETO :	"REHABILITACION Y/O RECUPERACION Y/O REPOSICIÓN DE LAS REDES DE ACUEDUCTO Y ALCANTARILLADO PARA GARANTIZAR LA CONTINUIDAD DEL SERVICIO EN LOS SECTORES COMPRENDIDOS PARA EL DISTRITO HIDRÁULICO No. 6 UBICADO DENTRO DEL PERÍMETRO HIDRO SANITARIO DEL IBAL S.A E.S.P OFICIAL EN LA CIUDAD DE IBAGUÉ"
CONTRATISTA :	CONSORCIO SECTOR 6, R.L.ING JHON JAIRO PEÑA SERRATO
INTERVENTOR :	CONSORCIO INTERVENTORIA EXTERNA IBAL, R.L. ING LUIS FRANCISO ESPAÑA RAMIREZ
SUPERVISOR :	ING. LUISA FERNANDA HENAO GARCIA, IBAL S.A. E.S.P. Oficial



ALCANTARILLADO

20,67	Tapas en concreto F'c= 28 Mpa . Incluye arotapa, pozos 1,80 mts	Und
	Ubicación	Cantidad
10	Hacienda Piedra pintada Calle 52 entre Carreras 4A y 5 Alcantarillado	
	Tramo Pozo 2	0 Und
	Tramo Pozo 1D	1 Und
	Tramo Pozo 1C	1 Und
	Tramo Pozo 1B	1 Und
	Tramo Pozo 1A	1 Und
	Total Tapas en concreto Pozos de 1,80m	4 Und
17	Hacienda Piedra pintada Carrera 2 entre Calles 56 y 58A Alcantarillado	
	Pozo 1 Camara Colector Hato de laVirgen	1 Und
	Pozo 1 Pozo Nuevo sobre Colector Hato de laVirgen	1 Und
	Total Tapas en concreto Pozos de 1,80m	2 Und
20,67	Tapas en concreto F'c= 28 Mpa . Incluye arotapa, pozos 1,80 mts	6 Und
	Pago Acta Parcial No.01	0 Und
	Pago Acta Parcial No.02	0 Und
	Pago Acta Parcial No.03	4 Und
	Pago presente Acta Parcial No.04	2 Und

No. :	089 DE 18 DE JUNIO DE 2021
OBJETO :	"REHABILITACION Y/O RECUPERACION Y/O REPOSICION DE LAS REDES DE ACUEDUCTO Y ALCANTARILLADO PARA GARANTIZAR LA CONTINUIDAD DEL SERVICIO EN LOS SECTORES COMPRENDIDOS PARA EL DISTRITO HIDRAULICO No. 6 UBICADO DENTRO DEL PERIMETRO HIDRO SANITARIO DEL IBAL S.A E.S.P OFICIAL EN LA CIUDAD DE IBAGUE"
CONTRATISTA :	CONSORCIO SECTOR 6, R.LING JHON JAIRO PEÑA SERRATO
INTERVENTOR :	CONSORCIO INTERVENTORIA EXTERNA IBAL, R.L ING LUIS FRANCISO ESPAÑA RAMIREZ
SUPERVISOR :	ING. LUISA FERNANDA HENAO GARCIA, IBAL S.A. E.S.P. Oficial



ALCANTARILLADO

20,68	Anclajes en concreto 7/8" (con epoxico)			Und
	Ubicación	Pasos	# Anclajes	Cantidad
10	Hacienda Piedra pintada Calle 52 entre Carreras 4A y 5 Alcantarillado			
	Tramo Pozo 2	7 Und	2 Und	14 Und
	Tramo Pozo 1D	5 Und	2 Und	10 Und
	Tramo Pozo 1C	5 Und	2 Und	10 Und
	Tramo Pozo 1B	7 Und	2 Und	14 Und
	Tramo Pozo 1A	7 Und	2 Und	14 Und
17	Hacienda Piedra pintada Calle 52 entre Carreras 4A y 5 Alcantarillado			
	Pozo No.01 Sobre Camara Colector Hato de la Virgen	2 Und	2 Und	4 Und
	Pozo No.02 Nuevo Colector Hato de la Virgen	5 Und	2 Und	10 Und
	Hacienda Piedra pintada Carrera 3 entre calles 50 a 58A Alcantarillado			
	Pozo No.08	7 Und	2 Und	14 Und
	Pozo No.07	0 Und	2 Und	0 Und
	Pozo No.02	0 Und	2 Und	0 Und
	Hacienda Piedra pintada Carrera 2 entre calles 56 a 58A Alcantarillado			
	Pozo No.01	3 Und	2 Und	6 Und
	Pozo No.02	3 Und	2 Und	6 Und
	Pozo No.03	3 Und	2 Und	6 Und
17	Jardín (Ciudad Blanca) Crr 4A entre Calle 86 y 87			
	Pozo No.2	4 Und	2 Und	8 Und
17	Jardín Atoisure Calle 88 entre Carreras 3A y 4 Alcantarillado			
	Pozo No.03	4 Und	2 Und	8 Und
			Total Anclajes	124 Und
	Ubicación	Varillas	# Anclajes	Cantidad
17	Hacienda Piedra pintada Carrera 2 entre Calles 56 y 58A Alcantarillado - Construccion pozos de Inspeccion Ø1,50m			
	Pozo 1 Camara Existente Col.Hato de la Virgen Arranque muros	28 Und	1 Und	28 Und
	Pozo 2 Pozo empalme Nuevo Col.Hato de la Virgfen Arranque muros	28 Und	1 Und	28 Und
			Total Anclajes	56 Und
	Ubicación	Dovelas	# Anclajes	Cantidad
	Carrera 11Bis Calle 69B PAVIMENTACION			
	Pozo 2 Pozo empalme Nuevo Col.HV	12 Und	1 Und	12 Und
			Total Anclajes	12 Und
20,68	Anclajes en concreto 7/8" (con epoxico)			192 Und
	Pago Acta Parcial No.01			0 Und
	Pago Acta Parcial No.02			0 Und
	Pago Acta Parcial No.03			48 Und
	Pago presente Acta Parcial No.04			144 Und



SOPORTES PRACTA No. 04

Edificio Torre Empresarial Cra 5 No. 11-24 Oficina 401 Tel 2 61 79 69
e-mail: consorciosector6@gmail.com

CALLE 52 ENTRE CARRERAS 4A Y 5, BARRIO HACIENDA PIEDRA PINTADA
Cartera de Volúmenes

Idio	Área hasta 2m	Volúmen Exc. Hasta 2m	Área Excavación de 2m a 4m	Volúmen Excavación de 2m a 4m	Área From Excavación de 4m a 6m	Volúmen Excavación de 4m a 6m	Área Frecado	Volúmen Frecado	Área Recibo Comenta	Volúmen Recibo Comenta	Área From Recibo Comenta	Volúmen Recibo Comenta	Área Pedregales	Volúmen Pedregales	Área From Pedregales	Volúmen Pedregales	Observaciones
m	5,870 m ²	11,07 m ³	4,220 m ²	7,92 m ³	3,925 m ²	7,82 m ³	8,240 m ²	15,96 m ³	0,000 m ²	0,000 m ³	0,000 m ²	0,000 m ³	0,000 m ²	0,000 m ³	0,000 m ²	0,000 m ³	
m	4,800 m ²	10,19 m ³	3,430 m ²	10,92 m ³	3,120 m ²	11,87 m ³	6,900 m ²	21,63 m ³	0,000 m ²	0,000 m ³	0,000 m ²	0,000 m ³	0,000 m ²	0,000 m ³	0,000 m ²	0,000 m ³	
m	4,200 m ²	9,26 m ³	2,810 m ²	5,86 m ³	2,710 m ²	11,87 m ³	5,366 m ²	11,87 m ³	0,000 m ²	0,000 m ³	0,000 m ²	0,000 m ³	0,000 m ²	0,000 m ³	0,000 m ²	0,000 m ³	
m	4,000 m ²	13,98 m ³	2,610 m ²	7,33 m ³	2,460 m ²	15,99 m ³	5,080 m ²	15,99 m ³	0,000 m ²	0,000 m ³	0,000 m ²	0,000 m ³	0,000 m ²	0,000 m ³	0,000 m ²	0,000 m ³	
m	4,640 m ²	10,70 m ³	2,310 m ²	5,24 m ³	2,280 m ²	8,41 m ³	5,570 m ²	8,41 m ³	0,000 m ²	0,000 m ³	0,000 m ²	0,000 m ³	0,000 m ²	0,000 m ³	0,000 m ²	0,000 m ³	h=0,51 m
m	4,660 m ²	11,26 m ³	2,250 m ²	5,76 m ³	3,030 m ²	7,23 m ³	3,030 m ²	7,23 m ³	1,660 m ²	4,17 m ³	1,660 m ²	4,17 m ³	1,055 m ²	2,61 m ³	1,055 m ²	2,61 m ³	
m	4,000 m ²	9,24 m ³	2,180 m ²	6,08 m ³	2,632 m ²	5,92 m ³	2,691 m ²	5,92 m ³	1,944 m ²	3,69 m ³	1,944 m ²	3,69 m ³	0,966 m ²	2,17 m ³	0,966 m ²	2,17 m ³	
m	4,400 m ²	4,64 m ³	2,440 m ²	2,47 m ³	2,650 m ²	3,07 m ³	3,086 m ²	3,07 m ³	1,812 m ²	1,864 m ³	1,812 m ²	1,864 m ³	0,992 m ²	1,01 m ³	0,992 m ²	1,01 m ³	
m	4,970 m ²	14,70 m ³	2,480 m ²	7,65 m ³	3,282 m ²	10,02 m ³	3,282 m ²	10,02 m ³	1,915 m ²	5,96 m ³	1,915 m ²	5,96 m ³	1,040 m ²	3,05 m ³	1,040 m ²	3,05 m ³	
m	4,030 m ²	16,42 m ³	2,740 m ²	9,33 m ³	3,400 m ²	11,61 m ³	3,400 m ²	11,61 m ³	2,058 m ²	7,12 m ³	2,058 m ²	7,12 m ³	1,075 m ²	3,38 m ³	1,075 m ²	3,38 m ³	
m	5,330 m ²	16,46 m ³	3,090 m ²	9,36 m ³	3,795 m ²	12,44 m ³	3,795 m ²	12,44 m ³	2,383 m ²	7,11 m ³	2,383 m ²	7,11 m ³	0,923 m ²	2,77 m ³	0,923 m ²	2,77 m ³	
m	5,640 m ²	5,89 m ³	3,150 m ²	3,20 m ³	4,601 m ²	4,76 m ³	4,601 m ²	4,76 m ³	2,348 m ²	2,43 m ³	2,348 m ²	2,43 m ³	0,771 m ²	0,86 m ³	0,771 m ²	0,86 m ³	
m	5,600 m ²	10,18 m ³	3,000 m ²	6,78 m ³	4,661 m ²	7,18 m ³	4,661 m ²	7,18 m ³	2,325 m ²	4,19 m ³	2,325 m ²	4,19 m ³	0,533 m ²	1,65 m ³	0,533 m ²	1,65 m ³	
m	5,200 m ²	5,80 m ³	2,570 m ²	2,77 m ³	3,061 m ²	3,44 m ³	3,061 m ²	3,44 m ³	2,184 m ²	2,39 m ³	2,184 m ²	2,39 m ³	1,461 m ²	1,47 m ³	1,461 m ²	1,47 m ³	
m	5,260 m ²	7,16 m ³	2,470 m ²	3,65 m ³	3,185 m ²	4,46 m ³	3,185 m ²	4,46 m ³	2,160 m ²	3,06 m ³	2,160 m ²	3,06 m ³	1,213 m ²	1,61 m ³	1,213 m ²	1,61 m ³	
m	5,000 m ²	25,90 m ³	2,800 m ²	12,88 m ³	3,163 m ²	18,31 m ³	3,163 m ²	18,31 m ³	2,217 m ²	10,85 m ³	2,217 m ²	10,85 m ³	1,094 m ²	3,79 m ³	1,094 m ²	3,79 m ³	
m	5,360 m ²	34,10 m ³	2,550 m ²	20,39 m ³	4,191 m ²	29,33 m ³	4,191 m ²	29,33 m ³	2,123 m ²	15,25 m ³	2,123 m ²	15,25 m ³	0,422 m ²	3,08 m ³	0,422 m ²	3,08 m ³	
m	5,400 m ²	14,68 m ³	4,480 m ²	10,41 m ³	5,824 m ²	13,98 m ³	5,824 m ²	13,98 m ³	3,150 m ²	7,06 m ³	3,150 m ²	7,06 m ³	0,640 m ²	1,18 m ³	0,640 m ²	1,18 m ³	
m	5,900 m ²		4,230 m ²		5,774 m ²		5,774 m ²		2,754 m ²		2,754 m ²		0,348 m ²		0,348 m ²		
m	5,800 m ²	10,78 m ³	4,280 m ²	9,68 m ³			5,047 m ²	9,68 m ³			5,047 m ²	9,68 m ³		2,10 m ³	1,131 m ²	2,10 m ³	h=0,51 m
m	5,600 m ²	7,81 m ³	4,950 m ²	5,93 m ³	4,318 m ²	6,08 m ³	4,318 m ²	6,08 m ³	2,754 m ²	3,77 m ³	2,754 m ²	3,77 m ³	1,914 m ²	2,41 m ³	1,914 m ²	2,41 m ³	
m	5,920 m ²	14,64 m ³	4,440 m ²	10,10 m ³	4,710 m ²	12,24 m ³	4,710 m ²	12,24 m ³	2,695 m ²	6,86 m ³	2,695 m ²	6,86 m ³	1,047 m ²	2,62 m ³	1,047 m ²	2,62 m ³	
m	5,780 m ²	25,76 m ³	3,640 m ²	17,20 m ³	5,078 m ²	24,06 m ³	5,078 m ²	24,06 m ³	2,754 m ²	12,76 m ³	2,754 m ²	12,76 m ³	0,435 m ²	1,51 m ³	0,435 m ²	1,51 m ³	
m	7,090 m ²		4,960 m ²		6,962 m ²		6,962 m ²		3,624 m ²		3,624 m ²		0,319 m ²		0,319 m ²		
m	5,300 m ²	11,95 m ³	3,710 m ²	6,16 m ³	5,197 m ²	10,70 m ³	5,197 m ²	10,70 m ³	2,417 m ²	5,12 m ³	2,417 m ²	5,12 m ³	0,239 m ²	1,04 m ³	0,239 m ²	1,04 m ³	
m	5,526 m ²		4,075 m ²		4,075 m ²		5,361 m ²		2,562 m ²		2,562 m ²		5,12 m ³		5,12 m ³		



CALLE 52 ENTRE CARRERAS 4A Y 5, BARRIO HACIENDA PIEDRA PINTADA
Cartera de Volúmenes

Acta	Area hasta 2m	Area Pisos Ent. hasta 2m	Volúmenes Ent. hasta 2m	Area Excavacion de 2m a 4m	Area Pisos Excavacion de 2m a 4m	Volúmenes Excavacion de 2m a 4m	Area Pisos 4m a 6m	Area Hissap	Area Pisos Resabo	Volúmenes Hissap	Area Resabo Casavento	Area Pisos Resabo Casavento	Volúmenes Resabo Casavento	Area Piedraflam	Area Pisos Piedraflam	Volúmenes Piedraflam	Observaciones	
m	5,760 m ²	5,275 m ²	10,95 m ³	4,440 m ²	4,200 m ²	8,40 m ³		5,304 m ²	5,010 m ²	10,02 m ³	2,707 m ²	2,333 m ²	4,78 m ³	0,800 m ²	0,801 m ²	1,80 m ³		
m	4,800 m ²	4,800 m ²	4,32 m ³	3,960 m ²	3,960 m ²	3,91 m ³		4,516 m ²	4,635 m ²	4,08 m ³	2,079 m ²	2,079 m ²	1,87 m ³	1,001 m ²	0,926 m ²	0,83 m ³		
m	4,800 m ²	5,650 m ²	11,30 m ³	3,840 m ²	4,500 m ²	9,04 m ³		4,553 m ²	5,324 m ²	10,65 m ³	2,079 m ²	2,653 m ²	5,31 m ³	1,027 m ²	1,036 m ²	2,07 m ³		
m	5,600 m ²	5,600 m ²	5,11 m ³	4,400 m ²	4,400 m ²	4,08 m ³		5,147 m ²	5,186 m ²	4,83 m ³	2,551 m ²	2,551 m ²	2,37 m ³	1,045 m ²	0,998 m ²	0,93 m ³		
m	5,600 m ²	5,650 m ²	5,94 m ³	4,400 m ²	5,280 m ²	5,85 m ³		5,244 m ²	8,502 m ²	8,10 m ³	2,551 m ²	1,276 m ²	1,36 m ³	0,947 m ²	0,474 m ²	0,51 m ³	h=0,60 m	
m	5,800 m ²	5,800 m ²	4,42 m ³	5,160 m ²	5,160 m ²	4,87 m ³		11,760 m ²	11,760 m ²	9,29 m ³		0,000 m ²	0,00 m ³		0,000 m ²	0,00 m ³		
m	5,600 m ²	5,600 m ²	2,02 m ³	5,160 m ²	6,160 m ²	2,22 m ³		11,760 m ²	11,760 m ²	4,23 m ³		0,000 m ²	0,00 m ³		0,000 m ²	0,00 m ³		
m	5,600 m ²	5,225 m ²	1,83 m ³	5,160 m ²	3,050 m ²	1,08 m ³		11,760 m ²	8,303 m ²	2,91 m ³		0,000 m ²	0,00 m ³		0,000 m ²	0,00 m ³		
m	4,850 m ²	4,385 m ²	6,14 m ³	0,000 m ²	0,000 m ²	0,00 m ³		4,845 m ²	4,383 m ²	5,14 m ³		0,000 m ²	0,00 m ³		0,000 m ²	0,00 m ³		
m	3,920 m ²		3,553 m ³	0,000 m ²	0,000 m ²	0,00 m ³		3,920 m ²				0,000 m ²	0,00 m ³		0,000 m ²	0,00 m ³		
Volúmenes Total Excav. hasta 2m											Volúmenes Total Resabo-Casavento		Volúmenes Total Piedraflam		Volúmenes Total Resabo-Casavento		Volúmenes Total Piedraflam	
3,553 m ³											326,80 m ³		124,65 m ³		44,46 m ³		44,46 m ³	

Volúmenes Excavaciones	
Hasta 2,00m	De 2,00m a 4,00m
P2-P1D	39,34 m ³
P1D-P1C	49,82 m ³
P1C-P1B	69,87 m ³
P1B-P1A	73,98 m ³
P1B-P1A	0,10 m ³

CONTRATO DE OBRA No. : 089 DE 18 DE JUNIO DE 2021
 "REHABILITACIÓN Y/O RECUPERACIÓN Y/O REPOSICIÓN DE LAS REDES DE ACUEDUCTO Y ALCANTARILLADO PARA GARANTIZAR LA CONTINUIDAD DEL SERVICIO EN LOS SECTORES COMPRENDIDOS PARA EL DISTRITO
 OBJETO: HIDRÁULICO No. 6 UBICADO DENTRO DEL PERÍMETRO DEL PERÍMETRO HIDRO SANITARIO DEL I.BAL S.A. E.S.P. OFICIAL EN LA CIUDAD DE IBAGUÉ"
 CONTRATISTA : CONSORCIO SECTOR 6, S.L.LINGÜICOMBARRO PERA SERRATO
 INTERVENTOR : CONSORCIO INTERVENTORIA EXTERNA IBAL, R.L. ING LUIS FRANCISCO ESPINOSA RAMÍREZ
 SUPERVISOR : ING. LUISA FERNANDA HENAO GARCÍA, I.BAL S.A. E.S.P. Oficial



**CUADRO DE CANTIDADES DE OBRA ACUEDUCTO CARRER 11BIS CON CALLE 70 Y 69C BARRIO JORDAN 7 ETAPA
 RED PRINCIPAL**

TRAMO	CORTES PAVIMENTADO			DEMOLICION CONCRETO RIGIDO			DEMOLICION EN ASFALTO			VOLUMEN ARENA			VOLUMEN RECIBO		
	Longitudinal	Ancho	Altura	Longitud	Ancho	Espesor	Longitud	Ancho	Espesor	Longitud	Ancho	Espesor	Longitud	Altura	Volúmen
Longitudinal	0,79 m2	0,125 m	0,10 m3	62,24 m											
Pozo No.01		4,00 m	0,126 m	4,02 m											
KO+0,00	5,00 m	3,960 m	0,125 m3	3,96 m											
		3,900 m	0,125 m	3,90 m											
KO+5,00	5,00 m	3,915 m	0,125 m3	3,92 m											
		3,930 m	0,125 m	3,93 m											
KO+10,00	5,00 m	3,915 m	0,126 m3	3,92 m											
		3,930 m	0,126 m	3,92 m											
KO+15,00	5,00 m	3,900 m	0,126 m3	3,90 m											
Pozo No.02	0,79 m2	0,275 m	0,22 m3												
		3,900 m	0,126 m												
KO+15,00	5,00 m	3,885 m	0,126 m3	3,89 m											
		3,870 m	0,126 m	3,87 m											
KO+20,00	5,00 m	3,860 m	0,126 m3	3,86 m											
		3,850 m	0,126 m	3,85 m											
KO+25,00	5,00 m	3,875 m	0,127 m3	3,88 m											
		3,860 m	0,127 m	3,88 m											
KO+30,00	5,00 m	3,900 m	0,127 m3	3,90 m											
		3,890 m	0,127 m	3,90 m											
KO+35,00	5,00 m	3,900 m	0,127 m3	3,90 m											
Pozo No.03	0,79 m2	0,275 m	0,22 m3												
		3,900 m	0,127 m												
KO+35,00	5,00 m	3,915 m	0,127 m3	3,91 m											
		3,900 m	0,127 m	3,93 m											
KO+40,00	5,00 m	3,955 m	0,127 m3	3,96 m											
		3,940 m	0,126 m	3,98 m											
KO+45,00	5,00 m	4,030 m	0,126 m3	4,03 m											
		4,015 m	0,126 m	4,08 m											
KO+50,00	5,00 m	4,140 m	0,126 m3	4,14 m											
		4,125 m	0,126 m	4,20 m											
KO+55,00	5,00 m	4,170 m	0,159 m3	4,17 m											
		4,155 m	0,159 m	4,18 m											
KO+60,00	5,00 m	4,170 m	0,168 m3	4,18 m											
		4,155 m	0,168 m	4,18 m											
KO+65,00		4,200 m	0,143 m3	8,10 m											
Empalme 20r	0,865 m2		0,143 m												
Empalme 10r	0,856 m2		0,143 m												
Muro	8,10 m	0,30 m	0,60 m3	1,46 m3											
Confinamiento				98,30 m3											
				Cantidad	111,38 m										
				Volúmen											

ACERO		SUB-BASE GRANULAR		CONCRETO RIGIDO		CORTES DE PAVIMENTO RIGIDO		DEMOLICION EN ASFALTO		VOLUMEN ARENA		VOLUMEN RECIBO	
Vol. Total Acero	Log. Acero	Vol. Total Sub-base	Log. Sub-base	Vol. Total Concreto	Log. Concreto	Vol. Total Cortes	Log. Cortes	Vol. Total Demolición	Log. Demolición	Vol. Total Arena	Log. Arena	Vol. Total Recibo	Log. Recibo
35,30 m3	95,55 m	121,20 m	110,90 m	185,49 m3	45,12 m3	111,38 m	111,38 m	185,49 m3	45,12 m3	25,85 m3	45,12 m3	45,12 m3	45,12 m3

ACERO		SUB-BASE GRANULAR		CONCRETO RIGIDO		CORTES DE PAVIMENTO RIGIDO		DEMOLICION EN ASFALTO		VOLUMEN ARENA		VOLUMEN RECIBO	
Vol. Total Acero	Log. Acero	Vol. Total Sub-base	Log. Sub-base	Vol. Total Concreto	Log. Concreto	Vol. Total Cortes	Log. Cortes	Vol. Total Demolición	Log. Demolición	Vol. Total Arena	Log. Arena	Vol. Total Recibo	Log. Recibo
35,30 m3	95,55 m	121,20 m	110,90 m	185,49 m3	45,12 m3	111,38 m	111,38 m	185,49 m3	45,12 m3	25,85 m3	45,12 m3	45,12 m3	45,12 m3

CONTRATO DE OBRA No. 089 DE 18 DE JUNIO DE 2021

OBJETO: "REHABILITACION Y/O RECUPERACION Y/O REPOSICION DE LAS REDES DE ACUEDUCTO Y ALCANTARILLADO PARA GARANTIZAR LA CONTINUIDAD DEL SERVICIO EN LOS SECTORES COMPRENDIDOS P: DISTRITO HIDRAULICO No. 6 UBICADO DENTRO DEL PERIMETRO DEL IBAL S.A. E.S.P. OFICIAL EN LA CIUDAD DE IBAGUÉ"

CONTRATISTA: CONSORCIO SECTOR 6, R.L. ING. JHON JAIRO PERA SERRATO

INTERVENTOR: CONSORCIO INTERVENTORIA EXTERNA IBAL, R.L. ING. LUIS FRANCISCO ESPAÑA RAMIREZ

SUPERVISOR: ING. LUISA FERNANDA HENAO GARCIA, IBAL S.A. E.S.P. Oficial



CUADRO DE CANTIDADES DE OBRA ACUEDUCTO CALLE 68 Y TRANSVERSAL 11 ENTRE CALLES 67 Y 69 EDÉN Y JORDAN 9 ET
RED PRINCIPAL

TRAMO	Longitud tubería PVC Ø2"		Ancho	Altura	Volumen	ACCESORIOS	CORTES PAVIMENTO		DEMOLICION CONCRETO RIGIDO				DEMOLICION EN ASFALTO				VOLUMEN ARENA			VOLUMEN RECERO		
	Longitud tubería PVC Ø2"	PVC Ø2"					Paquete	Paquete	Longitud	Ancho	Espesor	Volumen	Longitud	Ancho	Espesor	Volumen	Espesor	Mesas Valsub g3"	Volumen	Altura	Volumen	
KO+0,00	8,00 m	0,50 m	1,06 m	4,38 m³			12,00 m		6,00 m	0,50 m	0,14 m	0,42 m³				0,28 m	0,04 m³	1,08 m³	0,92 m	3,68 m³		
KO+8,00	69,70 m	0,50 m	1,08 m	37,64 m³		Semicoado 8"	109,80 m	29,60 m	54,90 m	0,50 m	0,14 m	3,84 m³	14,80 m	0,50 m	0,10 m	0,28 m	0,39 m³	9,37 m³	0,94 m	32,76 m³		
KO+77,70	5,40 m	0,50 m	1,06 m	2,86 m³		Semicoado 8"	10,80 m		5,40 m	0,50 m	0,14 m	0,38 m³				0,29 m	0,08 m³	0,74 m³	0,91 m	2,47 m³		
KO+83,10	11,70 m	0,50 m	1,07 m	6,26 m³		Semicoado 21,5"	23,40 m		11,70 m	0,50 m	0,13 m	0,76 m³				0,29 m	0,07 m³	1,61 m³	0,91 m	5,35 m³		
KO+94,80	26,20 m	0,50 m	1,07 m	14,02 m³		Semicoado 21,5"	52,40 m		26,20 m	0,50 m	0,13 m	1,70 m³				0,29 m	0,15 m³	3,60 m³	0,91 m	11,97 m³		
KO+121,00	27,40 m	0,50 m	1,07 m	14,66 m³		TEE 82	54,80 m		27,40 m	0,50 m	0,13 m	1,78 m³				0,29 m	0,15 m³	3,77 m³	0,91 m	12,52 m³		
KO+148,40	23,00 m	0,50 m	1,07 m	12,31 m³		Semicoado 8"	12,00 m	34,00 m	6,00 m	0,50 m	0,13 m	0,39 m³	17,00 m	0,50 m	0,10 m	0,29 m	0,13 m³	3,16 m³	0,91 m	10,51 m³		
KO+171,40	24,00 m	0,50 m	1,06 m	12,72 m³		Semicoado 21,5"	48,00 m		24,00 m	0,50 m	0,14 m	1,68 m³				0,29 m	0,13 m³	3,30 m³	0,91 m	10,87 m³		
KO+195,40	15,00 m	0,50 m	1,05 m	7,88 m³		Semicoado 11,35"	30,00 m		15,00 m	0,50 m	0,15 m	1,13 m³				0,29 m	0,08 m³	2,06 m³	0,91 m	6,85 m³		
KO+210,40	12,50 m	0,50 m	1,05 m	6,56 m³		Semicoado 11,35"	25,00 m		12,50 m	0,50 m	0,15 m	0,94 m³				0,29 m	0,07 m³	1,72 m³	0,91 m	5,71 m³		
KO+222,90	21,50 m	0,50 m	1,05 m	11,29 m³		TEE 82	43,00 m		21,50 m	0,50 m	0,15 m	1,61 m³				0,29 m	0,12 m³	2,96 m³	0,91 m	9,82 m³		
KO+244,40	8,68 m	0,50 m	1,05 m	4,56 m³		Semicoado 21,5"	17,36 m		8,68 m	0,50 m	0,15 m	0,65 m³				0,29 m	0,05 m³	1,19 m³	0,91 m	3,97 m³		
KO+253,08	5,92 m	0,50 m	1,05 m	3,11 m³		Semicoado 11,35"	11,84 m		5,92 m	0,50 m	0,15 m	0,44 m³				0,29 m	0,03 m³	0,81 m³	0,91 m	2,70 m³		
KO+259,00	30,62 m	0,50 m	1,05 m	16,08 m³		Semicoado 11,35"	61,24 m		30,62 m	0,50 m	0,15 m	2,30 m³				0,29 m	0,17 m³	4,21 m³	0,91 m	13,99 m³		
KO+289,62	289,62 m			154,91 m³		Tapoa 3"	521,64 m															
Longitud	289,62 m			154,91 m³		Cantidad	521,64 m					18,02 m³								1,59 m³	39,59 m³	139,27 m³

CUADRO DE CANTIDADES DE OBRA ACUEDUCTO CALLE 68 Y TRANSVERSAL 11 ENTRE CALLES 67 Y 69 EDÉN Y JORDAN 9 ET
RED PRINCIPAL KO+123,00 (CALLEJON No.01)

TRAMO	Longitud tubería PVC Ø2"		Ancho	Altura	Volumen	ACCESORIOS	CORTES PAVIMENTO		DEMOLICION CONCRETO RIGIDO				DEMOLICION EN ASFALTO				VOLUMEN ARENA			VOLUMEN RECERO		
	Longitud tubería PVC Ø2"	PVC Ø2"					Paquete	Paquete	Longitud	Ancho	Espesor	Volumen	Longitud	Ancho	Espesor	Volumen	Espesor	Mesas Valsub g3"	Volumen	Altura	Volumen	
KO+0,00	4,00 m	0,50 m	1,00 m	2,00 m³			1,60 m		0,80 m	0,50 m	0,14 m	0,06 m³				0,26 m	0,01 m³	0,51 m³	0,74 m	1,48 m³		
KO+4,00	20,00 m	0,50 m	0,80 m	8,00 m³		Tapoa 2"										0,26 m	0,05 m³	2,55 m³	0,54 m	5,99 m³		
KO+24,00	24,00 m			10,00 m³		Cantidad	1,60 m					0,06 m³										
Longitud	24,00 m			10,00 m³		Cantidad	1,60 m					0,06 m³								0,00 m³	3,06 m³	6,87 m³

CONTRATO DE OBRA No. 089 DE 18 DE JUNIO DE 2021

OBJETO: "REFABRICACIÓN Y/O RECUPERACIÓN Y/O REPOSICIÓN DE LAS REDES DE ACUEDUCTO Y ALCANTARILLADO PARA GARANTIZAR LA CONTINUIDAD DEL SERVICIO EN LOS SECTORES COMPRENDIDOS P. 6, DISTRITO HIDRÁULICO No. 6 UBICADO DENTRO DEL PERÍMETRO HIDRO SANITARIO DEL IBAL S.A. E.S.P. OFICIAL EN LA CIUDAD DE IBAGUÉ"

CONTRATISTA: CONSORCIO SECTOR 6, R.L. ING. JHON JAIRO PERA SERRATO

INTERVENTOR: CONSORCIO INTERVENTORIA EXTERNA IBAL, R.L. ING. LUIS FRANCISCO ESPAÑA RAMÍREZ

SUPERVISOR: ING. LUISA FERNANDA HENAO GARCÍA, IBAL S.A. E.S.P. Oficial



CUADRO DE CANTIDADES DE OBRA ACUEDUCTO CALLE 68 Y TRANSVERSAL 11 ENTRE CALLES 67 Y 69 EDÉN Y JORDAN 9 ET
RED PRINCIPAL

TRAMO	CORTES PAVIMENTO		DEMOLICION CONCRETO RIGIDO				DEMOLICION EN ASFALTO			VOLUMEN ARENA		VOLUMEN RECEBO	
	Longitud Tubos PVC Ø4" (m)	Ancho (m)	Longitud (m)	Ancho (m)	Espesor (m)	Volumen (m ³)	Longitud (m)	Ancho (m)	Espesor (m)	Volumen (m ³)	Altura (m)	Volumen (m ³)	Volumen (m ³)
KO+0,00	4,00 m	0,50 m	4,00 m	0,50 m	0,14 m	0,28 m ³							
KO+4,00	14,00 m	0,50 m	14,00 m	0,50 m	0,14 m	0,98 m ³							
KO+18,00													
Longitud	18,00 m					1,26 m ³				0,00 m ³			

CUADRO DE CANTIDADES DE OBRA ACUEDUCTO CALLE 68 Y TRANSVERSAL 11 ENTRE CALLES 67 Y 69 EDÉN Y JORDAN 9 ET
RED PRINCIPAL KO+222,90 (CALLEJON No.02)

TRAMO	CORTES PAVIMENTO		DEMOLICION CONCRETO RIGIDO				DEMOLICION EN ASFALTO			VOLUMEN ARENA		VOLUMEN RECEBO	
	Longitud Tubos PVC Ø4" (m)	Ancho (m)	Longitud (m)	Ancho (m)	Espesor (m)	Volumen (m ³)	Longitud (m)	Ancho (m)	Espesor (m)	Volumen (m ³)	Altura (m)	Volumen (m ³)	Volumen (m ³)
KO+0,00	4,00 m	0,50 m	4,00 m	0,50 m	0,14 m	0,28 m ³							
KO+4,00	14,00 m	0,50 m	14,00 m	0,50 m	0,14 m	0,98 m ³							
KO+18,00													
Longitud	18,00 m					1,26 m ³				0,00 m ³			

Vol. Total Excav	DEMOLICION			Vol. Total Recibo
	Per. Rig.	Pav. Rig.	Pav. Flox.	
171,91 m ³	549,24 m ³	19,34 m ³	1,59 m ³	44,95 m ³

Vol. Total Recibo	ARENA		Vol. Total Recibo
	RECEBO	ARENA	
171,91 m ³	145,39 m ³	44,95 m ³	19,95 m ³

Longitud	Volumen		Longitud	Volumen
	Ø3"	Ø2"		
18,00 m	2,30 m ³	0,061 m ³	18,00 m	0,002903 m ³

Longitud	Volumen		Longitud	Volumen
	Ø3"	Ø2"		
18,00 m	0,086 m ³	0,043 m ³	18,00 m	0,005836 m ³

Longitud	Volumen		Longitud	Volumen
	Ø3"	Ø2"		
18,00 m	0,26 m ³	0,04 m ³	18,00 m	0,54 m ³

Longitud	Volumen		Longitud	Volumen
	Ø3"	Ø2"		
18,00 m	0,28 m ³	0,51 m ³	18,00 m	1,48 m ³

Longitud	Volumen		Longitud	Volumen
	Ø3"	Ø2"		
18,00 m	0,26 m ³	1,79 m ³	18,00 m	3,77 m ³

Longitud	Volumen		Longitud	Volumen
	Ø3"	Ø2"		
18,00 m	0,061 m ³	0,030 m ³	18,00 m	0,002903 m ³

Longitud	Volumen		Longitud	Volumen
	Ø3"	Ø2"		
18,00 m	0,061 m ³	0,030 m ³	18,00 m	0,002903 m ³

Longitud	Volumen		Longitud	Volumen
	Ø3"	Ø2"		
18,00 m	0,061 m ³	0,030 m ³	18,00 m	0,002903 m ³

Longitud	Volumen		Longitud	Volumen
	Ø3"	Ø2"		
18,00 m	0,061 m ³	0,030 m ³	18,00 m	0,002903 m ³

CONTRATO DE OBRA **089 DE 18 DE JUNIO DE 2021**
REHABILITACION Y/O RECUPERACION Y/O REPOSICION DE LAS REDES DE ACUEDUCTO Y ALCANTARILLADO PARA GARANTIZAR LA CONTINUIDAD DEL SERVICIO EN
LOS SECTORES COMPRENDIDOS PARA EL DISTRITO HIDRÁULICO No. 6 UBICADO DENTRO DEL PERÍMETRO HIDRO SANITARIO DEL IBAL S.A E.S.P OFICIAL EN LA
 CONTRATISTA: **CONSORCIO SECTOR 6, R.L. ING JHON JAIRO PEÑA SERRATO**
 INTERVENTOR: **CONSORCIO INTERVENTORIA EXTERNA IBAL, R.L. ING LUIS FRANCISCO ESPAÑA RAMÍREZ**
 SUPERVISOR: **ING. LUISA FERNANDA HENAO GARCIA, IBAL S.A. E.S.P. Oficial**



CUADRO DE CANTIDADES DE OBRA DE ACUEDUCTO CALLE 68 Y TRANSVERSAL 11 ENTRE CALLES 67 Y 69 EDÉN Y JORDAN 9 ET
CUADRO DE CANTIDADES DE OBRA ACUEDUCTO (ACOMETIDAS)

CASA #	ABCISA	ACOMIT	Longitud	Ancho	Altura	EXCAVACIONES			CORTES		DEMOLICION			AREÑA	RECESO	Manguera PF 3/4"	Observaciones	
						Vol. Via	Vol. Anden	Vol. Total Excav	Pav. Rig. / Anden	Pav. Flex.	Pav. Rig.	Anden Concreto	Pav. Flex.					
C 1	K0+0,40	1 Und	10,20 m														10,60 m	
			2,47 m	0,30 m	1,00 m			0,74 m ³		2,40 m		0,36 m ²		0,06 m ³	0,69 m ³			
			4,45 m	0,30 m	0,95 m	1,27 m ³			8,90 m		0,20 m ³			0,10 m ³	1,17 m ³			
			3,28 m	0,30 m	0,40 m			0,39 m ³		6,56 m		0,98 m ²		0,07 m ³	0,32 m ³			
						2,40 m ³												
C 2	K0+7,00	1 Und	3,30 m														3,70 m	
			2,20 m	0,30 m	0,95 m	0,63 m ³			4,40 m		0,10 m ³		0,05 m ³	0,58 m ³				
			1,10 m	0,30 m	0,40 m			0,13 m ³		2,20 m		0,33 m ²		0,02 m ³	0,11 m ³			
									0,76 m ³									
C 3	K0+13,90	1 Und	2,07 m														2,47 m	
			0,80 m	0,30 m	0,95 m	0,23 m ³			1,60 m		0,04 m ³		0,02 m ³	0,21 m ³				
			1,27 m	0,30 m	0,50 m			0,19 m ³		2,54 m		0,38 m ²		0,03 m ³	0,16 m ³			
									0,42 m ³									
C 4	K0+16,80	2 Und	2,10 m														5,00 m	
			0,80 m	0,30 m	0,95 m	0,23 m ³			1,60 m		0,04 m ³		0,02 m ³	0,21 m ³				
			1,30 m	0,30 m	0,41 m			0,16 m ³		2,60 m		0,39 m ²		0,03 m ³	0,13 m ³			
							0,39 m ³											
	K0+17,50			2,08 m														
				0,78 m	0,30 m	0,95 m	0,22 m ³			1,56 m		0,04 m ³		0,02 m ³	0,20 m ³			
1,30 m				0,30 m	0,37 m			0,14 m ³		2,60 m		0,39 m ²		0,03 m ³	0,11 m ³			
						0,36 m ³												
C 5	K0+19,30	1 Und	1,42 m														1,82 m	
			0,80 m	0,30 m	0,95 m	0,23 m ³			1,60 m		0,04 m ³		0,02 m ³	0,21 m ³				
			0,62 m	0,30 m	0,36 m			0,07 m ³		1,24 m		0,19 m ²		0,01 m ³	0,05 m ³			
									0,29 m ³									
C 6	K0+23,00	3 Und	1,62 m														6,06 m	
			0,72 m	0,86 m	0,95 m	0,59 m ³			1,44 m		0,09 m ³		0,05 m ³	0,54 m ³				
			0,90 m	0,86 m	0,45 m			0,35 m ³		1,80 m		0,77 m ²		0,06 m ³	0,29 m ³			
									0,94 m ³									
C 7	K0+28,00	1 Und	1,40 m														1,80 m	
			0,70 m	0,30 m	0,95 m	0,20 m ³			1,40 m		0,03 m ³		0,02 m ³	0,18 m ³				
			0,70 m	0,30 m	0,42 m			0,09 m ³		1,40 m		0,21 m ²		0,02 m ³	0,07 m ³			
									0,29 m ³									
C 8	K0+30,00	2 Und	1,85 m														4,50 m	
			0,70 m	0,60 m	0,95 m	0,40 m ³			1,40 m		0,06 m ³		0,03 m ³	0,37 m ³				
			1,15 m	0,60 m	0,35 m			0,24 m ³		2,30 m		0,69 m ²		0,05 m ³	0,19 m ³			
									0,64 m ³									
C 9	K0+25,15	2 Und	1,65 m														4,10 m	
			0,75 m	0,60 m	0,95 m	0,43 m ³			1,50 m		0,07 m ³		0,03 m ³	0,39 m ³				
			0,90 m	0,60 m	0,28 m			0,15 m ³		1,80 m		0,54 m ²		0,04 m ³	0,11 m ³			
									0,58 m ³									
C 10	K0+29,80	1 Und	3,21 m														3,61 m	
			0,77 m	0,30 m	0,95 m	0,22 m ³			1,54 m		0,03 m ³		0,02 m ³	0,20 m ³				
			1,44 m	0,30 m	0,40 m			0,17 m ³		2,88 m		0,43 m ²		0,03 m ³	0,14 m ³			
			1,00 m	0,30 m	0,33 m			0,10 m ³		2,00 m		0,30 m ²		0,02 m ³	0,08 m ³			
									0,49 m ³									
C 11	K0+45,80	1 Und	1,67 m														2,07 m	
			0,77 m	0,54 m	0,95 m	0,40 m ³			1,54 m		0,06 m ³		0,03 m ³	0,36 m ³				
			0,90 m	0,30 m	0,44 m			0,12 m ³		1,80 m		0,27 m ²		0,02 m ³	0,10 m ³			
									0,51 m ³									
C 12	K0+50,10	1 Und	1,62 m														2,02 m	
			0,72 m	0,30 m	0,95 m	0,21 m ³			1,44 m		0,03 m ³		0,02 m ³	0,19 m ³				
			0,90 m	0,30 m	0,54 m			0,14 m ³		1,80 m		0,27 m ²		0,02 m ³	0,12 m ³			
									0,35 m ³									
C 13	K0+51,50	1 Und	2,02 m														2,42 m	
			0,72 m	0,40 m	0,95 m	0,27 m ³			1,44 m		0,04 m ³		0,02 m ³	0,25 m ³				
			1,30 m	0,30 m	0,35 m			0,14 m ³		2,60 m		0,39 m ²		0,03 m ³	0,11 m ³			
									0,41 m ³									
C 14	K0+64,60	2 Und	0,97 m														2,74 m	
			0,97 m	0,30 m	0,95 m	0,28 m ³			1,94 m		0,04 m ³		0,02 m ³	0,25 m ³				
			0,00 m	0,00 m	0,00 m			0,00 m ³		0,00 m		0,00 m ²		0,00 m ³	0,00 m ³			
									0,28 m ³									
C 15	K0+65,90	1 Und	5,70 m														6,10 m	
			0,90 m	0,30 m	0,95 m	0,26 m ³			1,80 m		0,04 m ³		0,02 m ³	0,24 m ³				
			4,80 m	0,30 m	0,30 m			0,43 m ³		9,60 m		1,44 m ²		0,11 m ³	0,32 m ³			
									0,69 m ³									
C 16	K0+69,30	2 Und	4,20 m														9,20 m	
			2,05 m	0,30 m	0,95 m	0,58 m ³			4,10 m		0,09 m ³		0,05 m ³	0,54 m ³				
			2,15 m	0,30 m	0,35 m			0,23 m ³		4,30 m		0,65 m ²		0,05 m ³	0,18 m ³			
									0,81 m ³									
C 17	K0+78,00	2 Und	4,84 m														10,48 m	
			3,44 m	0,30 m	0,95 m	0,98 m ³			6,88 m		0,15 m ³		0,08 m ³	0,90 m ³				
			1,40 m	0,30 m	0,45 m			0,19 m ³		2,80 m		0,42 m ²		0,03 m ³	0,16 m ³			
									1,17 m ³									
C 18	K0+80,80	1 Und	2,10 m														2,50 m	
			0,80 m	0,30 m	0,95 m	0,23 m ³			1,60 m		0,04 m ³		0,02 m ³	0,21 m ³				
			1,30 m	0,30 m	0,40 m			0,16 m ³		2,60 m		0,39 m ²		0,03 m ³	0,13 m ³			
									0,38 m ³									

CONTRATO DE OBRA	089 DE 18 DE JUNIO DE 2021
OBJETO:	"REHABILITACION Y/O RECUPERACION Y/O REPOSICION DE LAS REDES DE ACUEDUCTO Y ALCANTARILLADO PARA GARANTIZAR LA CONTINUIDAD DEL SERVICIO EN LOS SECTORES COMPRENDIDOS PARA EL DISTRITO HIDRÁULICO No. 6 UBICADO DENTRO DEL PERÍMETRO HIDRO SANITARIO DEL IBAL S.A E.S.P OFICIAL EN LA
CONTRATISTA:	CONSORCIO SECTOR 6, R.L ING JHON JAIRO PEÑA SERRATO
INTERVENTOR:	CONSORCIO INTERVENTORIA EXTERNA IBAL, R.L ING LUIS FRANCISCO ESPAÑA RAMIREZ
SUPERVISOR:	ING. LUISA FERNANDA HENAO GARCIA, IBAL S.A. E.S.P. Oficial



CUADRO DE CANTIDADES DE OBRA DE ACUEDUCTO CALLE 68 Y TRANSVERSAL 11 ENTRE CALLES 67 Y 69 EDÉN Y JORDAN 9 ET
CUADRO DE CANTIDADES DE OBRA ACUEDUCTO (ACOMETIDAS)

CASA #	ABCISA	ACOMIT	Longitud	Ancho	Altura	EXCAVACIONES			CORTES		DEMOLICION			ARENA	RECEBO	Manguera PF 6"	Observaciones
						Vol.Vfo	Vol. Anden	Vol. Total Excav	Pav.Rip. / Anden	Pav.Res.	Pav.Rip.	Anden Concreto	Pav.Res.				
								0,21 m3									
53		1 Und	1,74														2,14 m
			0,66	0,3	0,28		0,06 m3		1,40 m		0,03 m3			0,01 m3	0,04 m3		
			0,74	0,3	0,95	0,21 m3			1,48 m			0,22 m2	0,02 m3	0,19 m3			
								0,27 m3									
50A		1 Und	1,36														1,76 m
			0,74	0,3	0,95	0,21 m3			1,40 m		0,03 m3		0,02 m3	0,19 m3			
			0,85	0,3	0,31		0,08 m3		1,70 m			0,26 m2	0,02 m3	0,06 m3			
								0,29 m3									
54		1 Und	1,59														1,99 m
			0,85	0,3	0,3		0,08 m3		1,40 m		0,04 m3		0,02 m3	0,06 m3			
			0,74	0,3	0,95	0,21 m3			1,48 m			0,22 m2	0,02 m3	0,19 m3			
								0,29 m3									
55		1 Und	1,59														1,99 m
			0,85	0,3	0,35		0,09 m3		1,40 m		0,04 m3		0,02 m3	0,07 m3			
			0,74	0,3	0,95	0,21 m3			1,48 m			0,22 m2	0,02 m3	0,19 m3			
								0,30 m3									

ACOMIT
79 Und

Vol. Total Excav	CORTES		DEMOLICION			ARENA	RECEBO	Manguera PF 6"
	Pav.Rip. / Anden	Pav.Res.	Pav.Rip.	Anden Concreto	Pav.Res.			
39,35 m3	23,52 m	0,80 m	2,38 m3	21,49 m2	0,48 m3	5,68 m3	33,26 m3	371,59 m

CONTRATO DE OBRA No. 089 DE 18 DE JUNIO DE 2021

OBJETO: "REHABILITACION Y/O RECUPERACION Y/O REPOSICION DE LAS REDES DE ACUEDUCTO Y ALCANTARILLADO PARA GARANTIZAR LA CONTINUIDAD DEL SERVICIO EN LOS SECTORES COMPROMISADOS".

DISTRITO HIDRAULICO No. 6 UBICADO DENTRO DEL PERIMETRO HIDRO SANITARIO DEL IBAL S.A.E.S.P OFICIAL EN LA CIUDAD DE IBAGUÉ

CONTRATISTA: CONSORCIO SECTOR 6, S.L.U. ING. JHON JAIRO PERA SERRATO

INTERVENIENTOR: CONSORCIO INTERVENTORIA EXTERNA IBAL, S.L.U. ING. LUIS FRANCISCO ESPARZA RAMIREZ

SUPERVISOR: ING. LUISA FERNANDA HENAO GARCIA, IBAL S.A.E.S.P. Oficial



CUADRO DE CANTIDADES DE OBRA ACUEDUCTO CARRERA 3 CALLE 52 A 58A URBANIZACION HACIENDA PIEDRAPINTADA
RED PRINCIPAL

ITEM	CORTES PAVIMENTO			DEMOLICION CONCRETO RIGIDO				DEMOLICION EN ASPALTO				VOLUMEN ARENA			VOLUMEN REGRERO					
	Longitud m	Ancho m	Altura m	Longitud m	Ancho m	Epispor m	Volumen m ³	Longitud m	Ancho m	Epispor m	Volumen m ³	Longitud m	Ancho m	Epispor m	Volumen m ³	Epispor m	Volumen m ³			
EMPALME																				
K0+0,00	10,00	0,50	1,20				5,50	20,00				10,00	0,50	0,10	0,50	0,286	0,06	2,28	0,91	4,57
K0+10,00	10,00	0,50	1,20				5,50	20,00				10,00	0,50	0,10	0,50	0,286	0,06	2,28	0,91	4,57
K0+20,00	10,00	0,50	1,20				5,50	20,00				10,00	0,50	0,10	0,50	0,286	0,06	2,28	0,91	4,57
K0+30,00	10,00	0,50	1,20				5,50	20,00				10,00	0,50	0,10	0,50	0,286	0,06	2,28	0,91	4,57
K0+40,00	10,00	0,50	1,20				5,50	20,00				10,00	0,50	0,10	0,50	0,286	0,06	2,28	0,91	4,57
K0+50,00	10,00	0,50	1,20				5,50	20,00				10,00	0,50	0,10	0,50	0,286	0,06	2,28	0,91	4,57
K0+60,00	10,00	0,50	1,20				5,50	20,00				10,00	0,50	0,10	0,50	0,286	0,06	2,28	0,91	4,57
K0+70,00	10,00	0,50	1,20				5,50	20,00				10,00	0,50	0,10	0,50	0,286	0,06	2,28	0,91	4,57
K0+80,00	10,00	0,50	1,20				5,50	20,00				10,00	0,50	0,10	0,50	0,286	0,06	2,28	0,91	4,57
K0+90,00	10,00	0,50	1,20				5,50	20,00				10,00	0,50	0,10	0,50	0,286	0,06	2,28	0,91	4,57
K0+100,00	10,00	0,50	1,20				5,50	20,00				10,00	0,50	0,10	0,50	0,286	0,06	2,28	0,91	4,57
K0+110,00	10,00	0,50	1,20				5,50	20,00				10,00	0,50	0,10	0,50	0,286	0,06	2,28	0,91	4,57
K0+120,00	10,00	0,50	1,20				5,50	20,00				10,00	0,50	0,10	0,50	0,286	0,06	2,28	0,91	4,57
K0+130,00	10,00	0,50	1,20				5,50	20,00				10,00	0,50	0,10	0,50	0,286	0,06	2,28	0,91	4,57
K0+140,00	10,00	0,50	1,20				5,50	20,00				10,00	0,50	0,10	0,50	0,286	0,06	2,28	0,91	4,57
K0+150,00	10,00	0,50	1,20				5,50	20,00				10,00	0,50	0,10	0,50	0,286	0,06	2,28	0,91	4,57
K0+160,00	10,00	0,50	1,20				5,50	20,00				10,00	0,50	0,10	0,50	0,286	0,06	2,28	0,91	4,57
K0+170,00	10,00	0,50	1,20				5,50	20,00				10,00	0,50	0,10	0,50	0,286	0,06	2,28	0,91	4,57
K0+180,00	10,00	0,50	1,20				5,50	20,00				10,00	0,50	0,10	0,50	0,286	0,06	2,28	0,91	4,57
K0+190,00	10,00	0,50	1,20				5,50	20,00				10,00	0,50	0,10	0,50	0,286	0,06	2,28	0,91	4,57
K0+200,00	10,00	0,50	1,20				5,50	20,00				10,00	0,50	0,10	0,50	0,286	0,06	2,28	0,91	4,57